

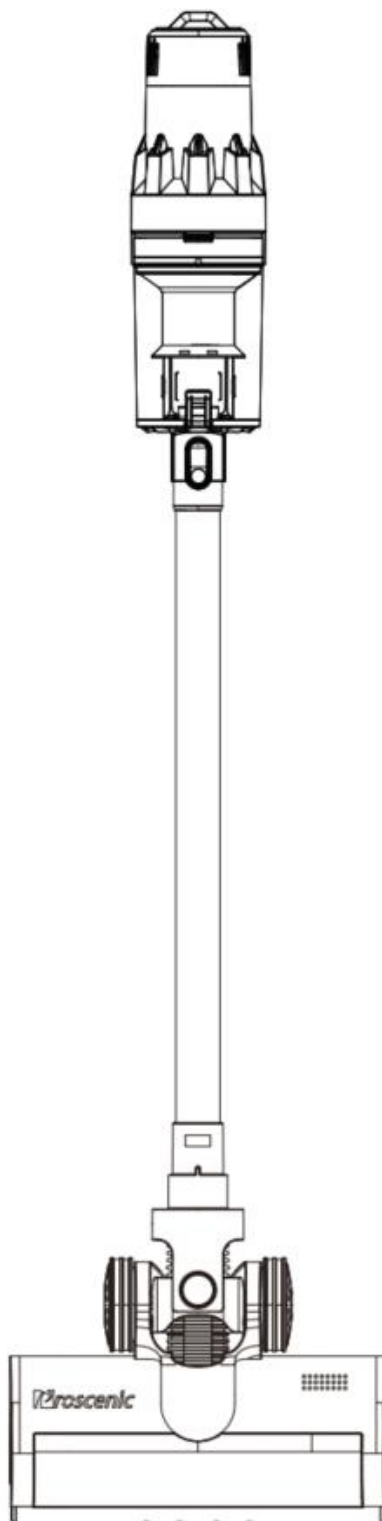

Instruction manual
Bedienungsanleitung
Notice d'instructions
Manuale di istruzioni
Manual de instrucciones
Инструкция

P11 Combo

Proscenic Technology Co., Ltd.
Service support
Web: www.proscenic.com
E-mail: support@proscenic.com



OLULISED OHUTUSNÕUDED

ENNE SEADME KASUTAMIST LUGEGE LÄBI KÕIK KÄESOLEVAS KASUTUSJUHENDIS ESITATUD JA SEADME PEAL OLEVAD JUHISED JA HOIATUSSILDID.

Elektriseadmete kasutamisel tuleb alati järgida esmaseid ettevaatusabinõusid, kaasa arvatud alljärgnevat:

HOIATUS

Need hoiatused kehtivad üksnes sellele seadmele, samuti tööriistadele lisatarvikutele, laadijatele või peamistele adapteritele, kui see on kohane.

TULEKAHJU, ELEKTRILÖÖGI VÕI VIGASTUSTE OHU VÄHENDAMISEKS:

- Lapsed alates 8. eluaastast ning piiratud füüsiliste, sensoorsete või mõtlemisvõimetega või vajalike kogemuste ja teadmisteta isikud tohivad seda Proscenicu seadet kasutada ainult vastutava isiku järelevalve all või pärast seda, kui vastutav isik on neid õpetanud seadet ohutult kasutama ja nad mõistavad seadme kasutamiseiga kaasnevaid ohte. Lapsed ei tohi seadet järelevalveta puhastada ega hooldada.
- Ärge lubage seadet kasutada mänguasjana. Lapsed võivad seadet kasutada ja seadet võib kasutada laste läheduses ainult range järelevalve all. Tuleb jälgida, et lapsed ei mängiks seadmega.
- Seadet võib kasutada ainult selles Proscenicu kasutusjuhendis täpsustatud viisil. Ärge hooldage seadet teisiti, kui on näidatud selles kasutusjuhendis või soovitatud Proscenicu klienditeeninduse kaudu.
- Sobib ÜKSNES kuivade pindade puhastamiseks. Ärge kasutage õues ega märgadel pindadel.
- Ärge puudutage pistiku ega seadme ühtegi osa märgade kätega.
- Ärge kasutage seadet, kui selle toitejuhe või pistik on kahjustada saanud. Ohu vältimiseks peab katkise toitejuhtme välja vahetama Proscenicu teeninduse töötaja või sarnase kvalifikatsiooniga isik.
- Ärge kasutage seadet, kui see ei tööta nii nagu peab, on saanud tugeva löögi, kukkunud, saanud kahjustada, jäetud õue või kukkunud vette – sellisel juhul võtke ühendust Proscenicu klienditeenindusega.
- Hooldustööde või remondi teostamiseks võtke ühendust Proscenicu klienditeenindusega. Ärge asuge seadet ise kokku monteerima, sest vale monteerimine võib põhjustada elektrilöögi või tulekahju.
- Ärge venitage toitejuhet ega pange seda surve alla. Hoidke toitejuhe eemal kuumadest pindadest. Ärge jätke juhet ukse vahele ega tõmmake seda ümber teravate servade või nurkade. Jälgige, et juhe ei jääks kohtadesse, kus sageli kõnnitakse, et vältida juhtme peale astumist ja selle taha komistamist. Ärge sõitke üle juhtme.
- Seadme eemaldamiseks vooluvõrgust ei tohi seda toitejuhtmest tõmmata – võtke kinni pistikust, mitte juhtmest. Me ei soovita kasutada pikendusjuhet.
- Ärge kasutage seadet vee koristamiseks.
- Ärge kasutage seadet tule- või plahvatusohtlike vedelike, nt bensiini, koristamiseks või kohtades, kus võib olla tule- või plahvatusohtlike aineid või auru.
- Ärge koristage esemeid, mis põlevad või suitsevad, nt suitsud, tikud või kuum tuhk.
- Hoidke juuksed, lahtiselt ripuvad riideesemed, sõrmed ja muud kehaosad eemal seadme avadest ja liikuvatest osadest nagu harjavalts. Ärge hoidke toru- või varreosa või seadme otsikuid suunaga oma silmade või kõrvade poole ning ärge pange neid suhu.
- Ärge pange seadme avadesse mingeid esemeid. Ärge kasutage seadet, kui mõni selle avadest on blokeeritud – eemaldage sellelt tolm, udemed, juuksekarvad ja muud asjad, mis võivad takistada õhuvoolu.
- Kasutage üksnes Proscenicu soovitatud lisatarvikuid ja varuosi.
- Ärge kasutage seadet ilma kogumiskonteineri ja filtrita.
- Eemaldage seade vooluvõrgust, kui seda ei kasutata pikema perioodi vältel, samuti enne hooldus- või teenindustööde tegemist.
- Olge eriti tähelepanelik treppide koristamise käigus.
- Ärge paigaldage, laadige või kasutage seadet õues, vannitoas või vähem kui 3 meetri kaugusel basseinist. Ärge kasutage seadet märgadel pindadel ning hoidke see eemal niiskusest, vihmast ja lumest.
- Kasutage selle Proscenicu seadme laadimiseks üksnes Proscenicu laadijaid. Kasutage üksnes Proscenicu akusid, sest muud tüüpi akud võivad lõhkeda ning põhjustada kehalisi vigastusi ja kahju.
- Ärge pange seadet põlema isegi, kui see on tugevalt kahjustatud. Aku võib tules plahvatada.
- Enne motoriseeritud harjavaltsi ühendamist või väljavõtmist tuleb seade alati välja lülitada (OFF).
- Seadet võib kasutada üksnes koos kaasasoleva toiteallikaga.

LUGEGE NEED JUHISED LÄBI JA HOIDKE ALLES

SEE PROSCENICU SEADE ON MÖELDUD KASUTAMISEKS KODUMAJAPIDAMISES



Ärge kasutage seadet lahtise tule läheduses

Ärge hoidke seadet kütteallikate läheduses.

Ärge kasutage seadet vee või vedelike koristamiseks.

Ärge kasutage seadet põlevate esemete koristamiseks.

Ärge pange käsi töötava harjavaltsi lähedale.

Tooteosad.....	1
Lisatarvikute paigaldamine.....	2
Mootori laadimine.....	3
Kasutamine.....	4–5
Toote lahtivõtmine ja hooldus.....	6–9
Veatuvastus.....	10
Näitajad	11

Tooteosad

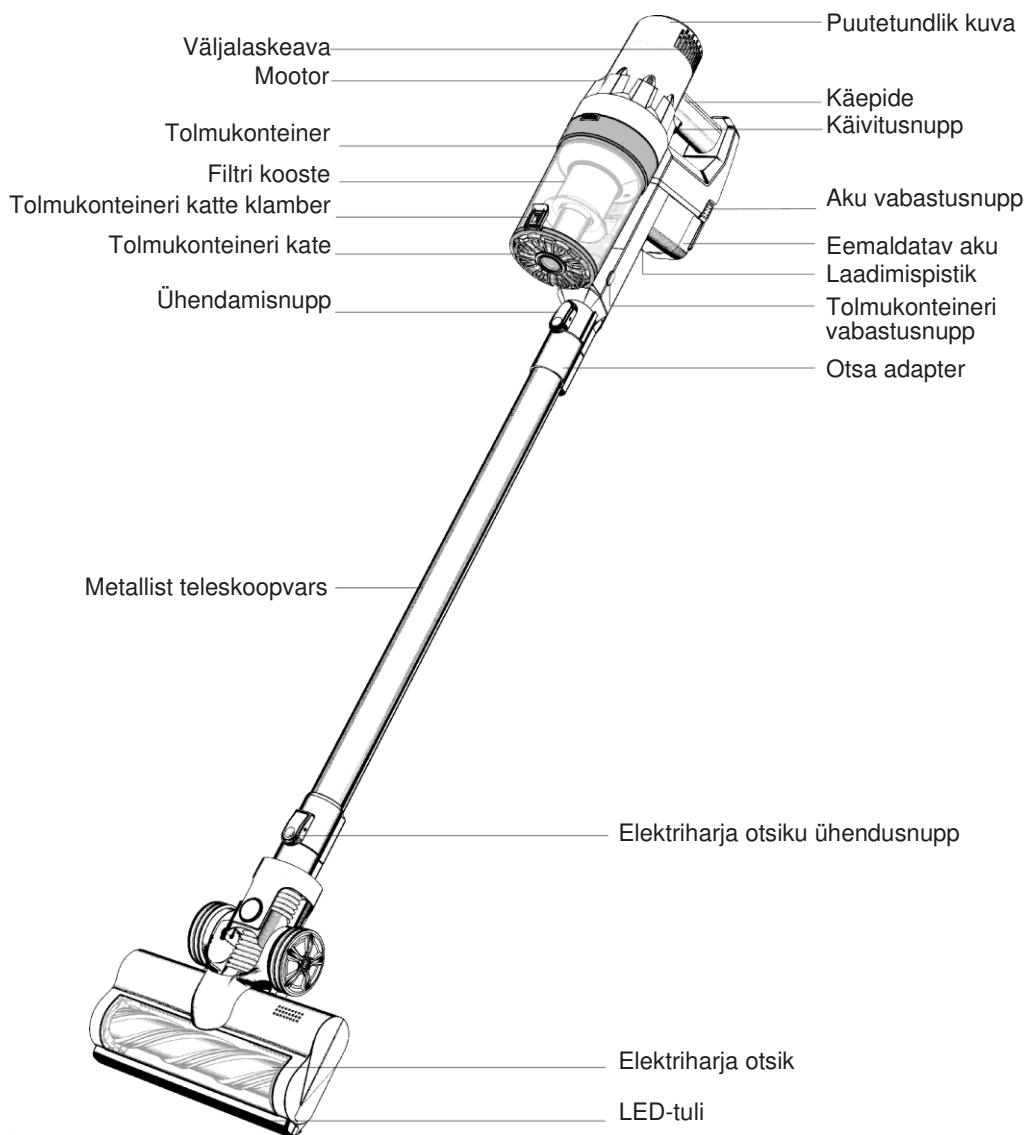

ⓘ Tähelepanu!

1. Seadme keskel olev filter tuleb pärast pesemist ära kuivatada, enne kui selle võib tagasi seadmesse panna ja jätkata selle tavapärasest kasutamist.
2. Keskel asuv filter on pestav. Parima puhastustulemuse saavutamiseks tuleb filtrile kogunenud prügi eemaldada ja see õigeaegselt ära puhastada. Soovitame filtrit puhastada u 10 kasutuskorra järel. Optimaalse töösoorituse tagamiseks tuleks filter välja vahetada iga 3–6 kuu tagant, sõltuvalt seadme kasutamisest.

Lisatarvikute paigaldamine

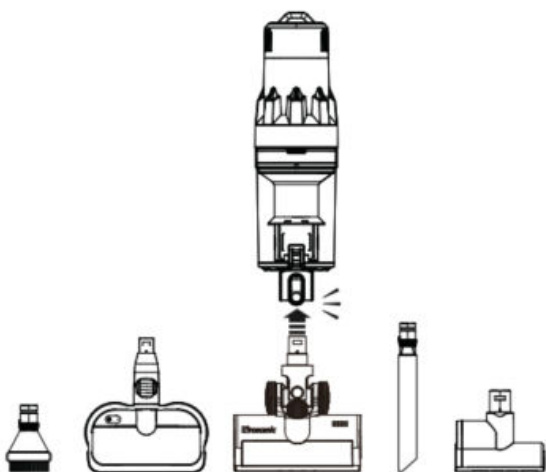
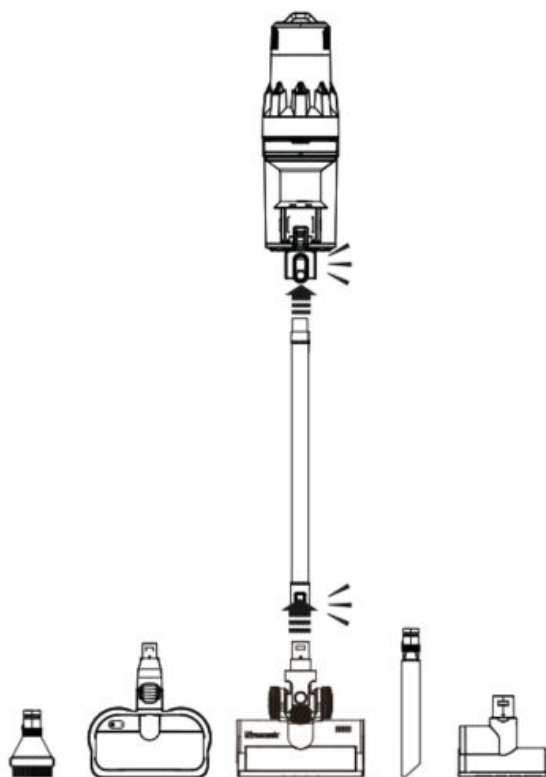

Mootori laadimine

Laadimine alalisvoolupistiku kaudu

Sisestage toiteadapter elektrivõrgu pistikupesasse ja ühendage väljundliides aku laadimispesaga.

Laadimise ajal sütvad kasvavas järjestuses põlema kolm märgutuld.

Kui aku on täielikult laetud, jäävad kolm valget märgutuld akukuvale põlema. (Aku täislaadimine võtab u kolm tundi).

Kui aku hakkab tühjenema, annab sellest märku vilkuv valge tuli akukuva esimeses lahtris – pange seade õigeaegselt laadima. Kui akut on liiga vähe, lülitab seade end automaatselt välja, et akut kaitsta.

Sellisel juhul ei hakka seade käivitusnupule vajutades tööle. Akukuva esimeses lahtris olev valge märgutuli hakkab vilkuma. Pange aku laadima või vahetage see täislaetud aku vastu.

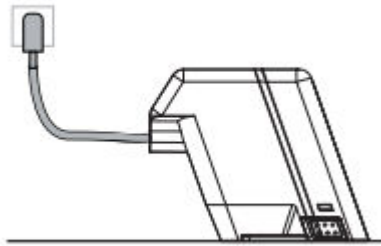

Laadimine põrandale kinnitatud hoiustamisaluse kaudu

Ühendage toiteadapter põrandale kinnitatud hoiustamisaluse külge, asetage tolmuimeja alusele ja saate seda laadida.

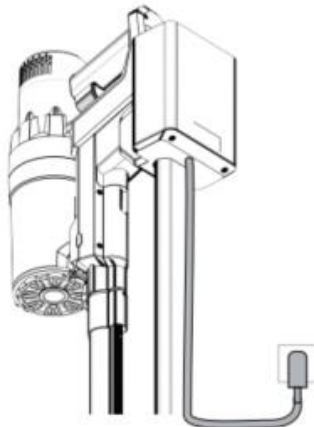

Tähelepanu!

1. Selle seadme laadimiseks võib kasutada üksnes kaasasolevat toiteadapterit.
2. Laadimise ajal ei saa seadet kasutada. Sellel ajal ei saa seadet käivitusnupust tööle panna.

Kasutamine

Mootori kasutamine

Käivitamine: seadme käivitamiseks vajutage käivitusnupule. Seade hakkab vaikimisi tööle automaatrežiimil.

Toiterežiimid: seadmel on kokku kolm imemisvõimsust. Võimsuse muutmiseks vajutage seadme põhiosa kuval ikoonile „8“. Valida saab vaikse, automaatse ja täisjõudlusega režiimi vahel.

Väljalülitamine: kui seade töötab, vajutage uuesti käivitusnupule, et see välja lülitada.

Märkus! Käivitusnupu sisse-välja lülitamiseks piisab vaid ühest puudutusest.

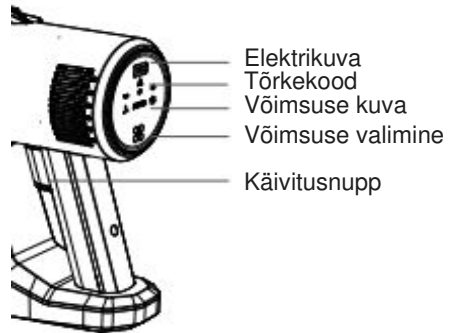

Märkus! Parima puhastustulemuse saavutamiseks lülitub tolmuimeja automaatselt pärast seadme käivitusnupust väljalülitamist kolmeks sekundiks tugevama seadistuse peale. See on igati normaalne ja te võite seadet sel ajal kasutada.

Lisatarvikute kasutamine

Soovitud imamisotsik tuleb ühendada tolmuimeja toru otsas oleva adapteriga. Sõltuvalt keskkonnast võib kasutada ka metallist teleskoopvart.

Elektrilise põrandaharja kasutamine

Elektrilist põrandaharja võib kasutada kõvade põrandapindade, keraamiliste põrandaplaatide või madalate vaipade puhastamiseks. Paremaks kasutuskogemuseks soovitame kasutada metallist teleskoopvart (joonis 1).

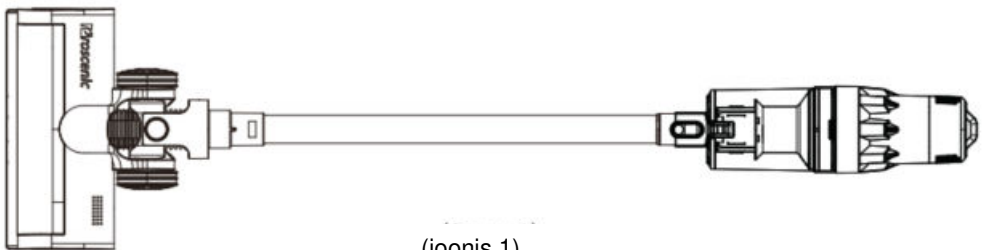

Elektrilise moppi kasutamine

Elektrilist moppi võib kasutada kõvade ja reljeefsete põrandalaudade puhastamiseks. Seda ei ole soovitatav kasutada vaipade puhastamiseks. Paremaks kasutuskogemuseks soovitame moppi kasutada koos metallist teleskoopvarrega.

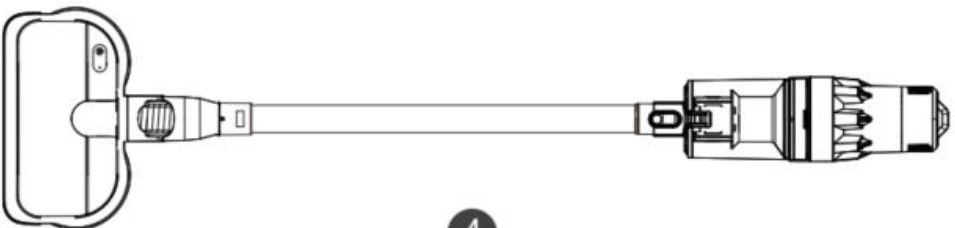

Elektrilise lestatõrjeharja kasutamine

Elektrilise lestatõrjeharja kasutamiseks kinnitage see otsa adapteri külge.

Seda elektrilist lestatõrjeharja võib kasutada rõivaste, madratsite, võrevoodite ja muu puhastamiseks (joonis 2).

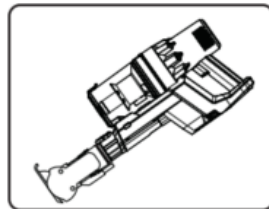

(joonis 2)

Pika ja lapiku imiotsiku kasutamine

Pika ja lapiku imiotsiku kasutamiseks kinnitage see otsa adapteri külge.

Seda otsikut võib kasutada lagede, raamaturiiulite, arvutiklaviatuuride, raskesti ligipääsetavate kitsaste vahede ja muu puhastamiseks (joonis 3).

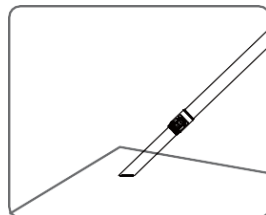

(joonis 3)

Ümmarguse imiotsiku kasutamine

Ümmarguse imiotsiku kasutamiseks kinnitage see otsa adapteri külge.

1. Ümmargune imiotsik on ühendatud seadme mootoriga ja seda võib kasutada lauapindade, kappide, diivanite, madalate vaipade ja muu puhastamiseks (joonis 4)
2. Metallist teleskoopvarre külge kinnitatuna võib ümmargust imiotsikut kasutada kõrgete kohtade, näiteks lagede ja kardinade puhastamiseks (joonis 5).

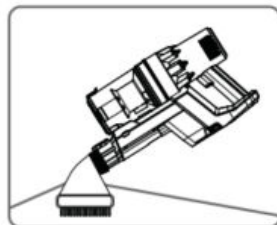

(joonis 4)

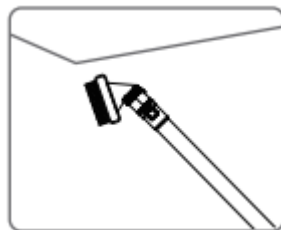

(joonis 5)

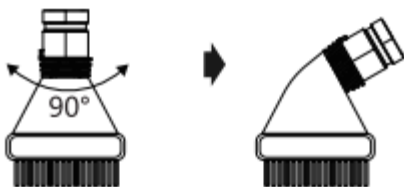

Toote lahtivõtmine ja hooldus

Tolmukonteineri ja filtri kokkupanemine

Võtke tolmucontainer seadmest välja

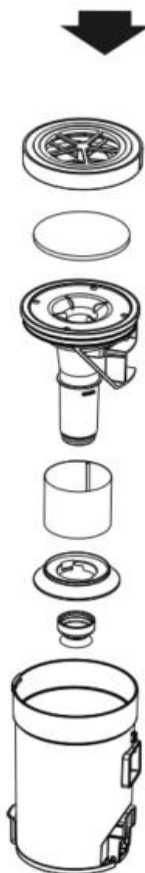
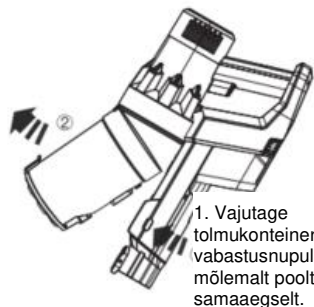

Filtri puhastamine

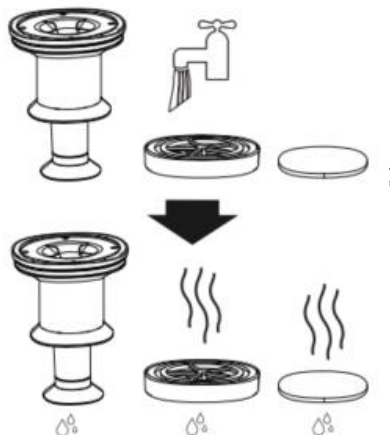

Märkus! Kui pesete HEPA filtrit ja filtrikäsna veega, siis tuleb need enne kasutamist ära kuivatada. (Hoidke need eemal otsesest päikesevalgusest)

Elektrilise mopi paigaldamine

Ärge kasutage märgpesu režiimi vaipade peal, sest vastasel juhul saavad need märjaks.

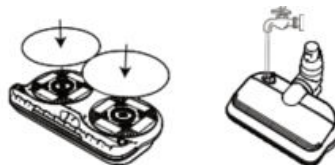

1. Võtke mopp lahti ja tehke see veega märjaks. Väänake mopp pisut kuivemaks ja kinnitage see tagasi takjaribale. (Jälgige, et mopi keskosa jääks pöörleva aluse keskele.)
2. Täitke paak sissevõtuotsiku kaudu veega ja katke kummist korgiga. Seejärel kinnitage elektriline mopp metallist varre ja seadme põhiosa külge ning olete valmis põrandaid pesema.

Elektrilise mopi puhastamine ja hooldus

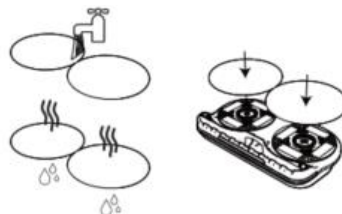

1. Kui olete põrandad ära pesnud, siis eemaldage mopp, et see ära pesta ja kuivama panna.
2. Laske mopil 1–24 tundi kuivada ja kinnitage uuesti elektrilise mopi külge. (Jälgige, et mopi keskosa jääks pöörleva aluse keskele.)

Filtriosade paigaldamine

1. Jälgige, et roostevabast terasest filtri õhujuhik jääks tolmukonteineri õhuavaga samale poolele ja pange roostevabast terasest filter pealtpoolt tolmukonteineri sisse. Seejuures peab bajonettpiirik jääma kohakuti tolmukonteineri piiriribaga.

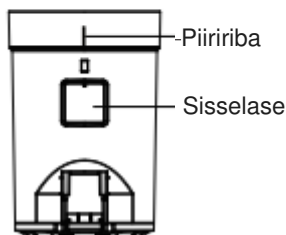
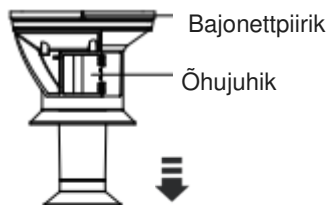

2. Pange filtrikäsni HEPA ümbrise põhja. Filtrikäsni peab kinnituma viie eenduva osa külge. Vastasel juhul hakkab see filtri tööd mõjutama.

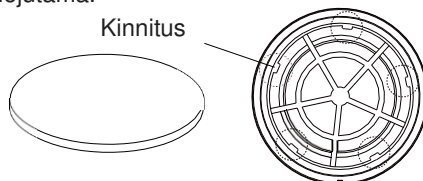

3. Jälgige, et kokkupandud HEPA filter oleks õigetpidi (reljeefne pool üleval) ja pange see pealtpoolt tolmukonteineri sisse. Seejuures peab HEPA bajonettpiirik jääma kohakuti tolmukonteineri piiriribaga.

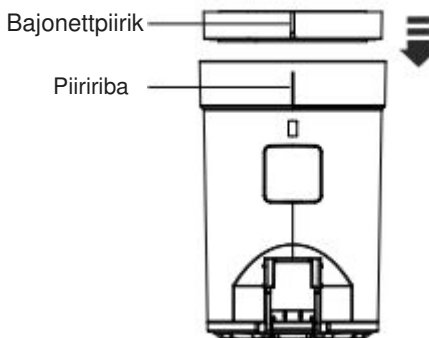

Tolmukonteineri paigaldamine

1. Kinnitage tolmukonteiner mootori külge. Kõik kinnitused peavad paika minema.

2. Lükake tolmukonteineri alumist otsa joonisel osutatud suunas, kuni kuulete klõpsu.

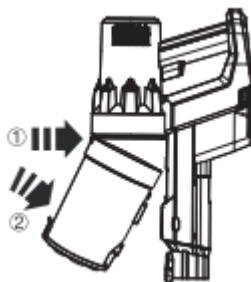

Toote lahtivõtmine ja hooldus

Põrandahari ja rullhari

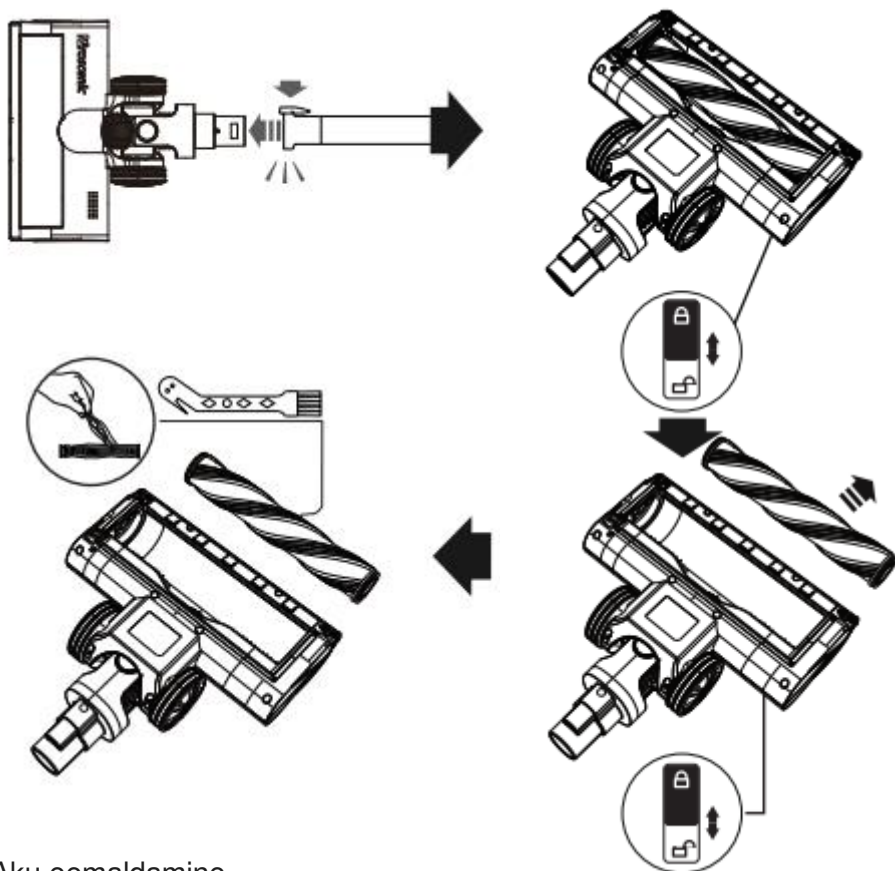

Aku eemaldamine.

Aku eemaldamine: vajutage aku vabastusnupule mõlemalt poolt korraga, võtke samal ajal akust kinni ja tõmmake see seadmest välja.

Aku sisestamine: seadke akupesaja kaardipesa kohakuti ja lükake see oma kohale, kuniks see klõpsuga kinnitub.

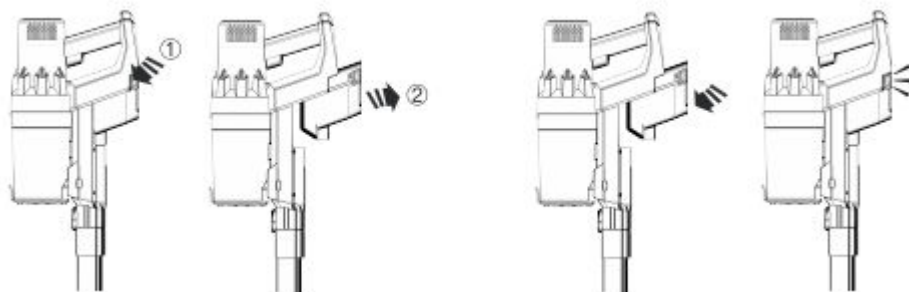

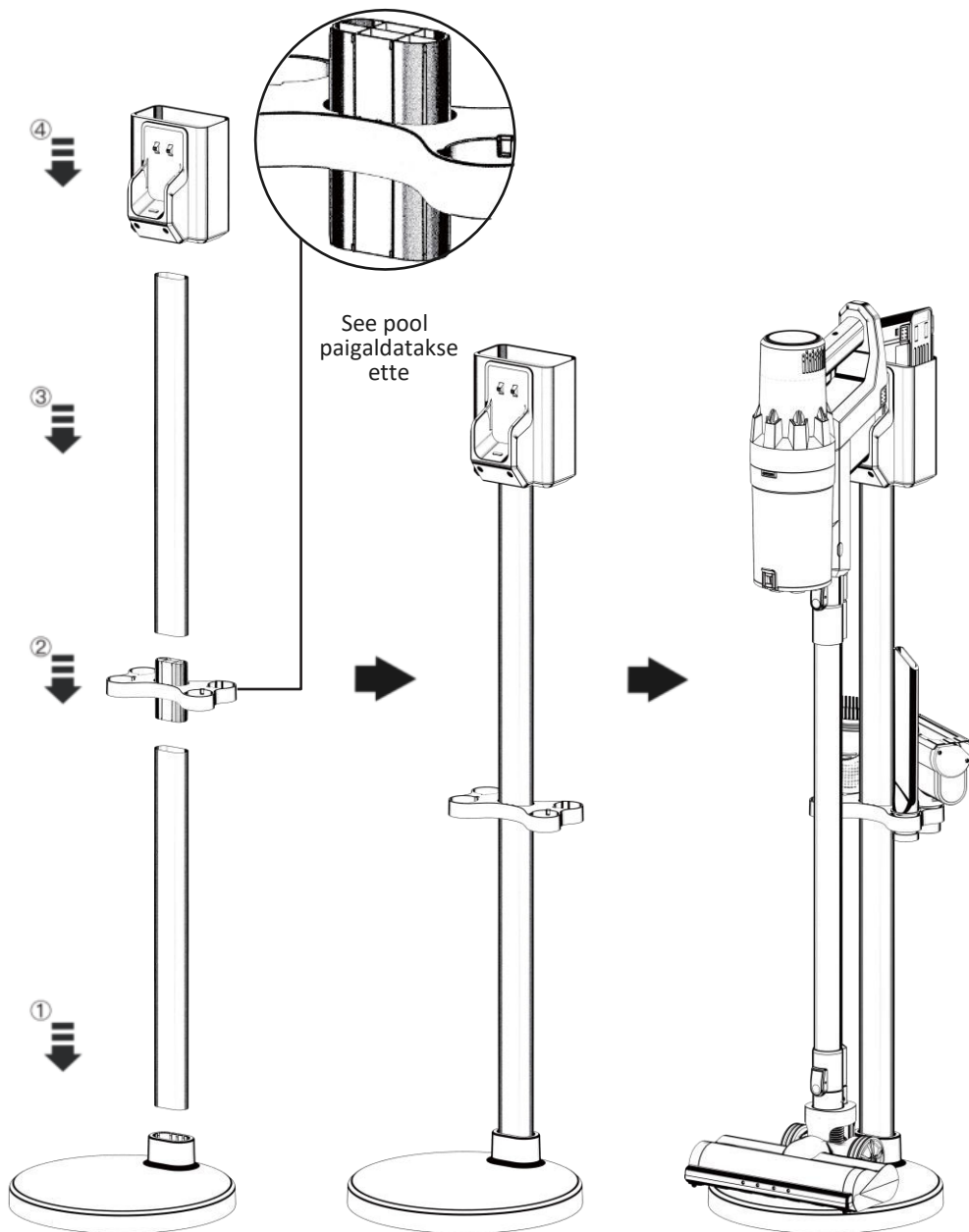

Toote lahtivõtmine ja hooldus

Põrandale kinnitatud hoistamisalus



Veatuvastus

Veakirjeldus	Põhjus	Lahendus
Ventilaator ei tööta	Aku on sisestamata Akul puudub toide	Sisestage aku õigesti seadmesse Pange tolmuimeja laadima
Vähenenud imemisvõimsus	Tolmukonteiner ja HEPA filter on halvasti paigaldatud	Pange tolmukonteiner ja HEPA filter õigesti paika
	HEPA filtrit on liiga kaua kasutatud	Vahetage HEPA filter välja
	Tolmukonteiner on tolmu täis	Visake prügi ära
	Tolmukonteineri filter on tolmu täis	Puhastage tolmukonteineri filter ära või asendage uuega
Õhu sissevoolutorus või rullharjas on ummistus	Õhu sissevoolutorus või rullharjas on ummistus	Puhastage harjaots sinna kogunenud prügist
Laadimistuli ei süti laadimise ajal	Laadimisklemm ei ole täielikult alalisvoolupesas	Sisestage laadimisklemm täielikult laadimispesasse
Kasutusaeg on liiga lühike	Seadet laaditi liiga lühikest aega	Laadige aku täis, järgides kasutusjuhendi laadimisõpetust
	Aku on vana	Aku töötab kadudega ja see tuleb ettenähtud teeninduskohas välja vahetada
Rullhari jääb seisma	Tolmuimejasse on sattunud liiga suur võõrkeha	Puhastage rullhari ja pange seade uuesti tööle
	Rullharja ümber on liiga palju kiude	
Törkekood 	Põrandaharja ummistus	Puhastage põrandaharja keermed sinna sattunud prügist Veenduge, et põrandahari ja metallist teleskoopvars on kindlalt oma kohale paigaldatud
Törkekood 	Põrandaharja lühis	Minge ettenähtud paranduskohta, et põrandahari välja vahetada või seade parandusse viia
Törkekood 	Ventilaatori töö on häiritud	Veenduge, et imiava ees ei oleks takistusi ja vajaduse korral kõrvaldage need
		Kui mootor on kuum, siis lülitage seade välja ja oodake selle jahtumist
Õhu väljalask on kuum	Filtri ees on ummistus	Puhastage tolmukonteinerit ja HEPA filtrit
Vett ei tule välja	Veekogus on liiga väike	Pange paaki õigeaegselt vett juurde
	Paagi vee väljalaskeava on ummistunud	Kontrollige vee väljalaskeava ja kõrvaldage ummistused hambaorgi või muu peenikese esemega

Enne hooldusosakonna poole pöördumist kontrollige ülaltoodud punkte.

Märkus! Kui toitejuhe on kahjustada saanud ja seadme parandamine eeldab spetsiaalsete tööriistade kasutamist, siis tuleb seade viia tootja määratud teeninduskohta.

Tarbekaupade (nt HEPA filter) ostmiseks võtke ühendust klienditeenindusega.

Näitajad

Pinge nimiväärtus	28,8 V
Nimivõimsus	480 W
Sisendvoolu nimiväärtus	1 A
Adaptari sisendväärtus	100–240 V 50/60 Hz
Adaptari väljundväärtus	34,2 V
Laadimisaeg	2,5–3 h

Klienditeenindus

E-post: support@proscenic.com

Klienditeenindus:

(EL)+00800 456 00 456	E~R 8.00–17.00	Saksamaa
(FR)+00800 456 00 456	E~R 8.00–17.00	Prantsusmaa
(IT)+00800 456 00 456	E~R 8.00–17.00	Itaalia
(ES)+00800 456 00 456	E~R 8.00–17.00	Hispaania
(UK)+00800 456 00 456	E~R 8.00–17.00	Ühendkuningriik
(CN)+86 400-9002-599	周一~周五 9.00–17.00	Hiina



Proscenic Technology Co., Ltd. (volitatud)

Shenzhen Proscenic Technology Co., Ltd. (tootja)

Aadress 10F No. 112, Wende Rd., Zhongli Dist., Taoyuan 320, Taiwan

Koduleht: www.proscenic.com

PROSCENIC TECHNOLOGY(UK) LTD

Aadress 71–75 Shelton Street, Covent Garden, London, WC2H 9JQ