

prosceni

Kasutusjuhend

NEO 830 seeria

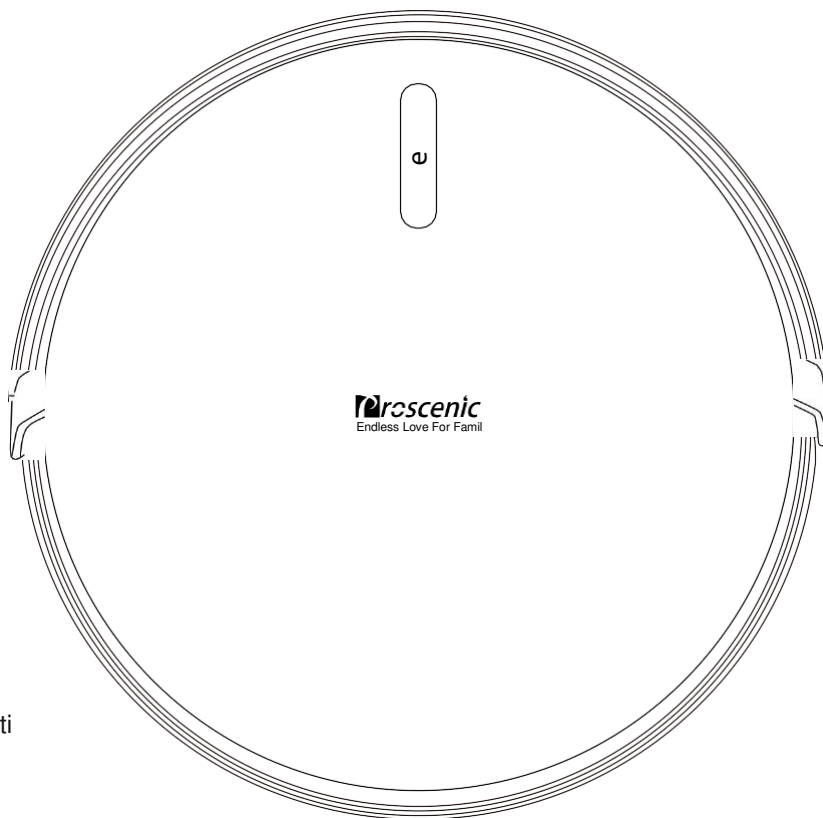

Eesti

Proscenic Technology Co., Ltd. E-
post: service@proscenic.tw Web:
www.proscenic.com

Hoidke kasutusjuhend alles ja lugege see enne toote kasutamist põhjalikult läbi.

Sisukord

ET

Ohutusjuhised	1–2
Toote osad	3–6
Toote kasutamine	7–9
Toote hooldamine	10–13
Toote näitajad	14

Ohutusjuhised

Enne toote kasutamist tutvuge hoolikalt alltoodud ohutusjuhistega ja järgige tavapäraseid ohutusabinõusid.

Toote kasutamine viisil, mis ei ole kooskõlas kasutusjuhendiga võib toodet kahjustada.

NB!

1. Toodet võivad osadeks lahti võtta üksnes volitatud tehnikud. Kasutajad peaksid hoiduma toote omavolilisest osadeks võtmisest.
2. Toodet võib kasutada üksnes tehases antud toiteadapteriga. Muude adapterite kasutamine võib toodet kahjustada.
3. Ärge puudutage juhtmeid, pistikuid või toiteadaptereid märgade kätega.
4. Olge ettevaatlik, et rõivad, kardinad või kehaosad ei jääks toote rataste vahele.
5. Ärge asetage toodet suitsukonide, tulemasinate või muude hõõguvate esemete lähedusse.
6. Puhastage toode pärast iga kasutuskorda.
7. Ärge painutage juhtmeid liialt. Ärge asetage masina peale raskeid või teravaid esemeid.
8. Toode on kodumasin, mis on mõeldud kasutamiseks siseruumides. Ärge kasutage seda õues.
9. Ärge istuge toote peale.
10. Ärge kasutage seda toodet märjas keskkonnas (nt vannitoas).
11. Enne toote kasutamist eemaldage pörandalt kõik kaitseta esemed (nt prillid, lambid jne) ja esemed, mis võivad takerduda toote külgmistesse harjastesse ja blokeerida imitoru õhuvõtuava (nt juhtmed, paberilehed, kardinad jne).
12. Ärge asetage toodet kohta, kus see võib kergesti maha kukkuda (nt laua või tooli peale).
13. Enne seadme kasutamist veenduge, et toiteadapter oleks pistikuga ühendatud, sest vastasel juhul võib aku kahjustada saada.
14. Komistamise ennetamiseks andke teistele kodusviibijatele märku, kui toode koristama hakkab.
15. Enne kasutamist tühjendage tolmukonteiner.
16. Kasutage toodet temperatuurivahemikus 0–40 °C.
17. Ärge kasutage seda toodet liiga kuumas keskkonnas.
18. Toote äraviskamise korral eemaldage seadmest aku.
19. Veenduge, et toode on enne aku eemaldamist välja lülitatud.
20. Võtke kasutatud akud uuesti ringlusse.

Hoiatused

1. Kasutage ainult tootja antud originaalsed laaditavat akut ja laadimisjaama. Mittelaetavate akude kasutamine on rangelt keelatud – akude spetsifikatsioon on esitatud toote näitajate all.
2. Tooteid ei tohi kasutada keskkonnas, kus on lahtine leek või õrnad esemed.
3. Tooteid ei tohi kasutada ülikuumas (üle 40 °C) ja ülikülmas (alla 0 °C) keskkonnas.
4. Juukseid, rõivaid, sõrmi ja muid esemeid ei tohi panna toote avatud ja töötavate osade juurde.
5. Tooteid ei tohi kasutada pinnal, kus on seisev vesi.
6. Toodetesse ei tohi sattuda kive, paberjätmeid või muid esemeid, mis võivad selle ummistada.
7. Toodetesse ei tohi sattuda tuleohtlikke aineid, nagu bensiin, printeri tooner või koopiamasinate tooner. Tooteid ei tohi kasutada kohas, kus on tuleohtlikke esemeid.
8. Toodetesse ei tohi sattuda põlevaid esemeid nagu sigaretid, tikud, tuhk või muud esemed, mis võivad tekitada tulekahju.
9. Imitoru ette ei tohi esemeid asetada. Ärge kasutage toodet, kui selle imitoru on blokeeritud. Puhastage seade prahist, tolmust, villaosakestest, juuksekarvadest ja muust, et tagada ühtlane õhuringlus imitoru juures.
10. Kasutage toitejuhete ettevaatlikult, et vältida toote kahjustamist. Toitejuhete ei tohi kasutada toote ja selle laadimisjaama vedamiseks või tõmbamiseks. Toitejuhete ei tohi kasutada toote käepideme asemel. Toitejuhete ei tohi jätta ukse vahele. Toitejuhete ei tohi tõmmata ümber teravate ja muude nurkade. Toode ei tohi liikuda üle toitejuhtme ning toitejuhe peaks asetsema soojusallikatest eemal.
11. Ärge kasutage kahjustatud laadimisjaama.
12. Toote põletamine on keelatud isegi kui see on tugevalt kahjustatud – põletamise tulemusel võib toote aku plahvatada.

Toote osad

Põhikorpus ja tarvikud

Nr	Kirjeldus	Kogus
1	Põhikorpus (veemahuti kaasas)	1
2	Laadimisjaam	1
3	Adapter	1
4	Tolmukonteiner	1
5	Külgmine hari	2
6	Mopp	1
7	HEPA filter	1
8	Puhastushari	1
9	Kaugjuhtimispult	1
10	Piirimärgistus	1
11	Kasutusjuhend	1

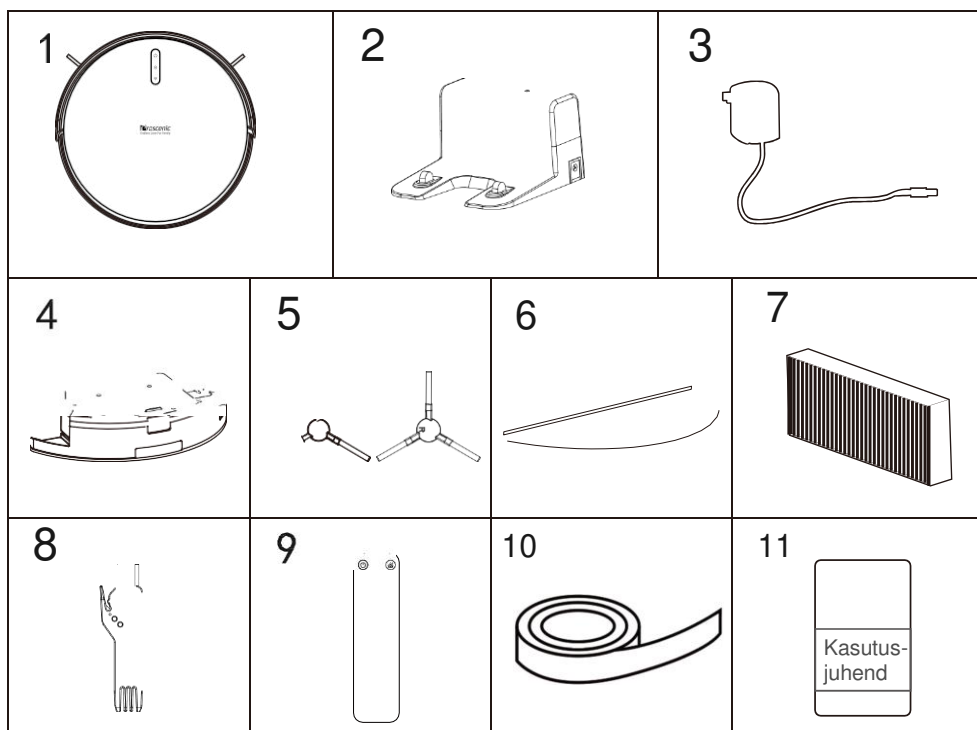

Toote osad

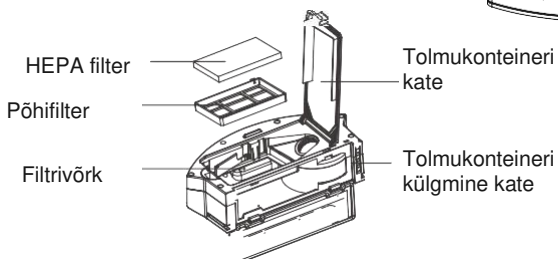
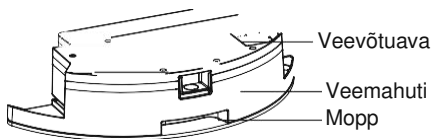
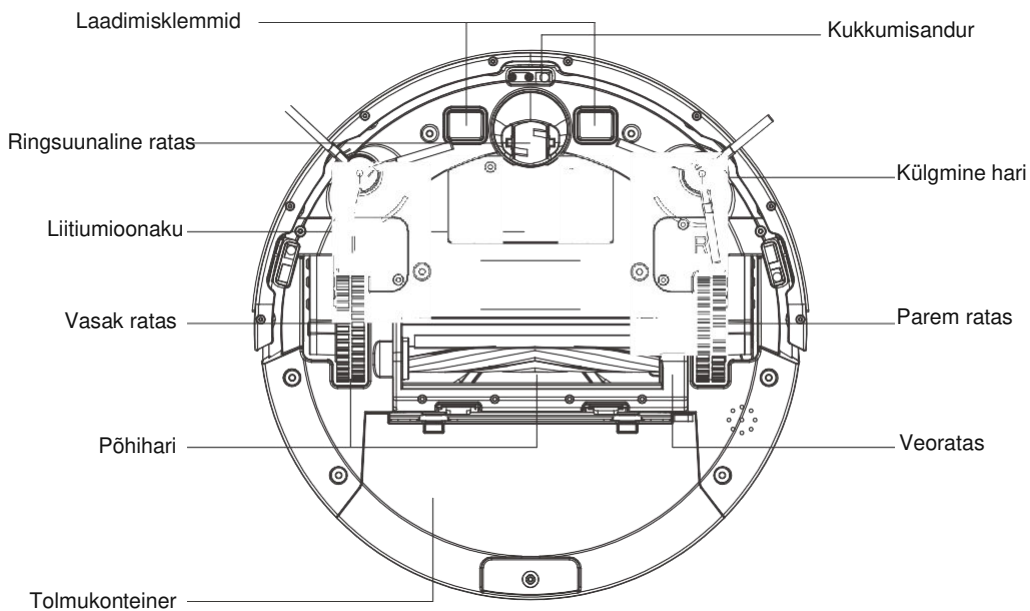
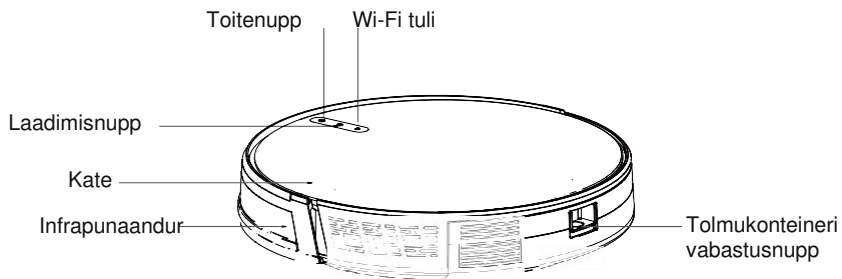

Laadimisjaam

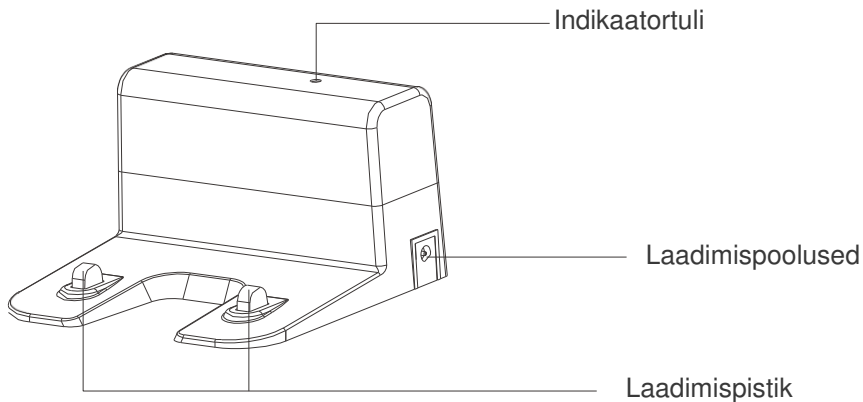

Põhikorpuse nupud



1. Toitenupp

A. Pikk vajutus nupul  käivitab/seiskab masina

B. Põgus vajutus nupul  alustab/peatab koristamise

2. Laadimisnupp

A. Pikk vajutus nupul  : avab võrgukonfigureerimise valikud (nuppu tuleb all hoida 5 sekundit)

B. Põgus vajutus nupul  : laadimine algab uuesti

Kaugjuhtimispuult

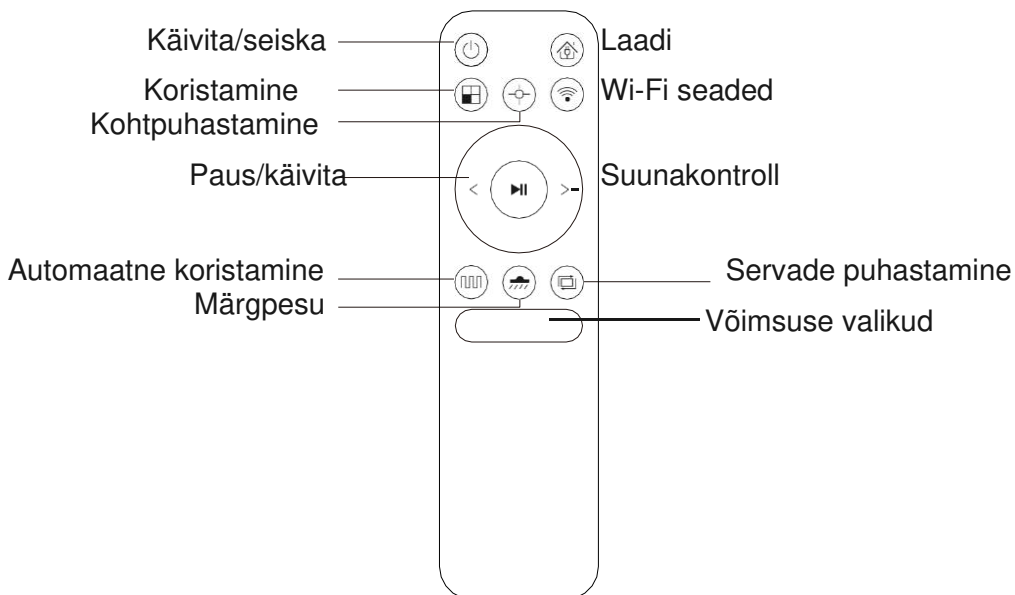

Piirimärgistus

Robottolmuimeja töötab piirimärgistuse järgi. Lõigake sobiva suurusega magnetribad ukseavade, lemmikloomade toidukausside, juhtmete ja muude esemete ja kohtade ümber ja ette, millest soovite tolmuimeja eemale hoida.

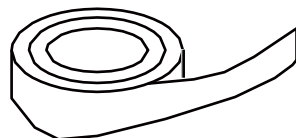

Aku laadimine

Paigutage laadimisjaam kodu keskele vastu seina ja eemaldage selle ümbrusest muud segavad esemed – 0,5 m mõlemalt poolt ja u 1,5 m eest – nagu näha parempoolsel joonisel.

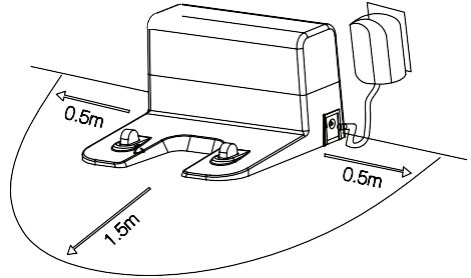

Aku kestvuse pikendamiseks

- Enne esmakordset kasutamist laadige roboti akut 5 tundi.
- Kui aku hakkab tühjenema, tuleks seda laadida esimesel võimalusel.
- Robot liigub automaatselt tagasi laadimisjaama, kui on koristamise lõpetanud või kui selle aku on koristamiseks liiga tühi.
- Laadimisalust ei saa kasutada tugeva peegeldusega keskkonnas, nt otsese päikesevalguse käes või peeglite läheduses. Tugevalt peegelduvad esemed tuleb 7 cm ulatuses (maast) kinni katta.
- Jälgige, et roboti veemahuti oleks laadimise ajaks eemaldatud, et tagada ohutus ja vältida olukorda, kus märjad lapid võivad põrandapinda kahjustada.

Toote kasutamine

MOBIILIRAKENDUSE juhend

1. Ühendage mobiiltelefon Wi-Fi võrku.

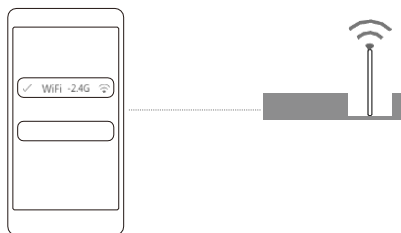

3. Avage RAKENDUS, lisage robot ja valige „830“.



5. Valige kodune Wi-Fi võrk, sisestage salasõna ja oodake võrgu konfigureerimist.

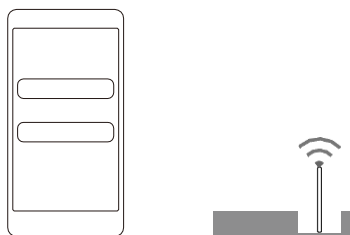

2. Skaneerige alltoodud QR-kood või otsige App Store'ist või Google Play'st rakendus „ProscenicHome“ ja laadige see alla.



4. Käivitage robot, vajutage laadimisnupule ja hoidke seda 5 sekundit all, et avada võrgu konfigureerimise valikud.

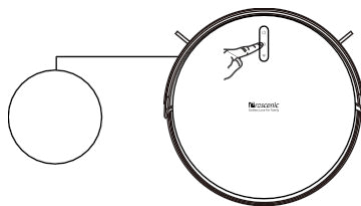

6. Minge telefoni Wi-Fi seadete lehele ja valige robot „Proscenic—XXXX“.

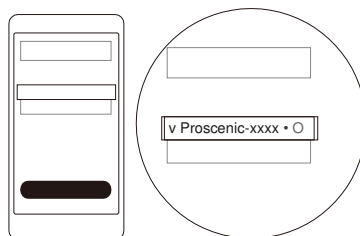

7. Kui ühendus on saavutatud, tehke RAKENDUS uuesti lahti ja oodake võrgu konfigureerimist.

NB!

Võrgutõrke esinemisel kontrollige järgmist ja proovige uuesti:

- A. jälgige, et Wi-Fi võrk ei oleks 5G (rakendus toetab üksnes 2.4G võrku);
- B. jälgige, et Wi-Fi nimi ja salasõna ei sisaldaks erisümboleid;
- C. esmakasutamisel proovige vältida võrgukasutuse tippundi.

Toote kasutamine

Veemahuti kasutamine

Tühjendage veepaak ja eemaldage mopp roboti küljest kohe, kui robot on märgpesu lõpetanud.

Lisage vesi

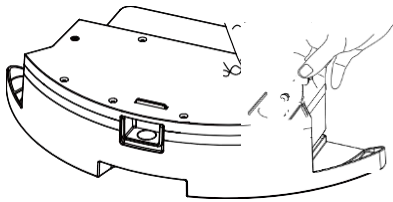

Pange veemahuti oma kohale

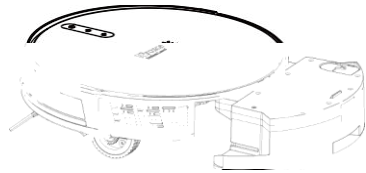

Kinnitage mopp

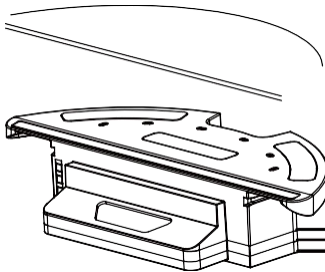

Alustage märgpesu



Toote hooldamine

Osade hooldamine / põhihari ja külgmised harjad

Eemaldage põhihari ja külgmised harjad ning puhastage neid regulaarselt.

1. Vajutage põhiharja vabastusnupule ja tõstke kate eest.
2. Võtke hari välja ning puhastage harjapesa ja hari selleks antud töövahenditega.
3. Pange hari tagasi oma kohale ja veenduge, et see on kindlalt paigal.

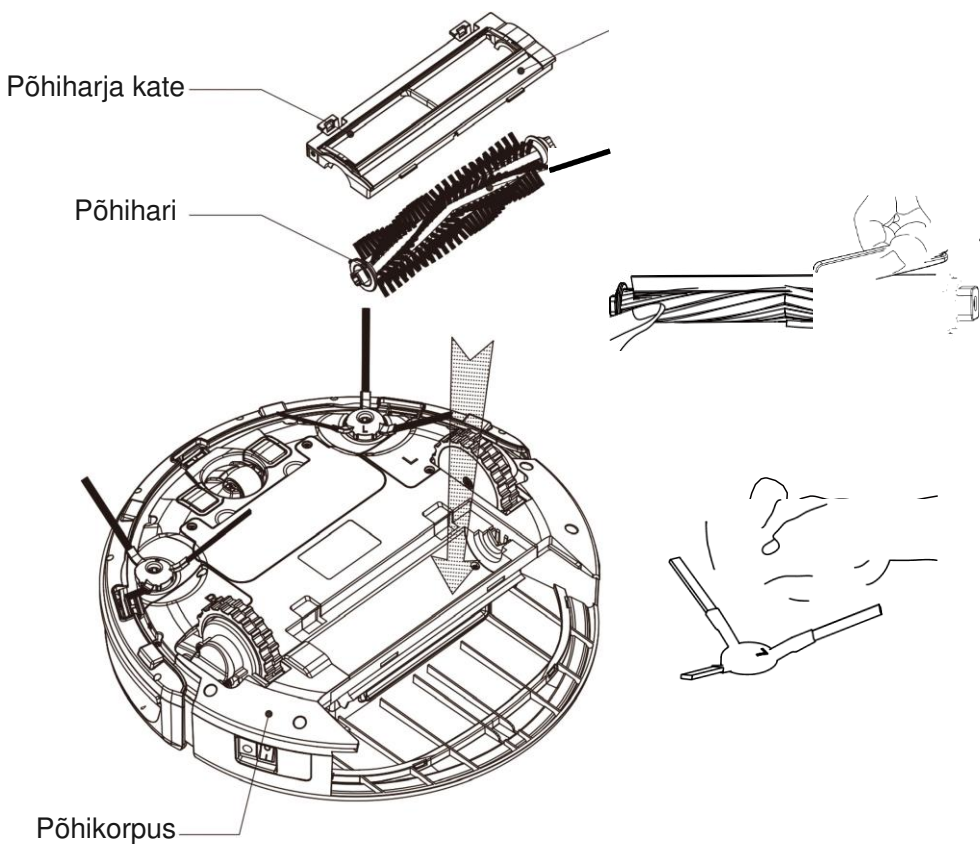

Toote hooldamine

Osade hooldamine / tolmukonteiner

1. Vajutage tolmukonteineri vabastusnupule ja eemaldage see roboti küljest.

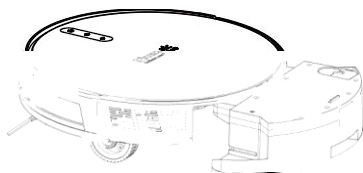

2. Avage tolmukonteineri külgmine kateosa ja puhastage konteiner tolmust.

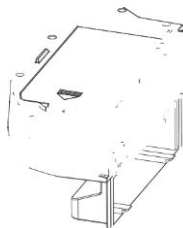

3. Visake prügi ära.

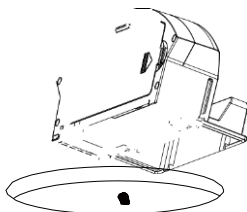

4. Avage tõhus võrkdate.

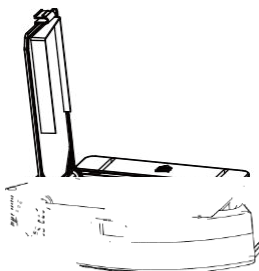

5. Võtke kaks filtrit välja: HEPA filter ja põhifilter. HEPA filtrit ei ole soovitatav veega pesta. Tolmu eemaldamiseks koputage kergelt filtri peale.

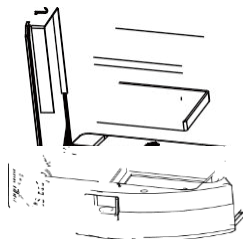

6. Loputage põhifilter veega puhtaks.

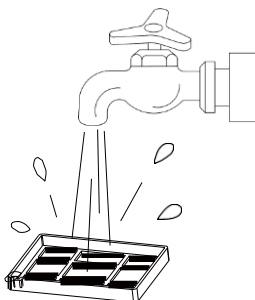

Toote hooldamine

7. Tehke tolmucontaineri lapiga puhtaks. Ärge laske veel puhastamise ajal ventilaatori avasse imbuda.

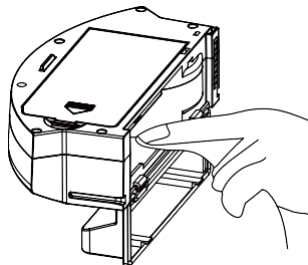

8. Kuivatage konteiner ja filtrid ning jälgige, et need jääksid kuivaks, et tagada seadme pikemkasutusiga.

NB! Põhifiltri on soovitatav veega pesta 15–30 päeva jooksul pärast selle kasutamist. Tõhusa filtri maksimaalne kasutusiga on 3 kuud.

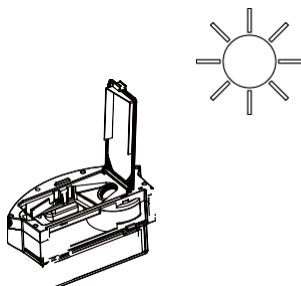

9. Asetage põhifilter ja tõhus filter tagasi tolmucontainerisse.

NB! 1. Veenduge, et filtrid on enne tagasi asetamist kuivad.

2. Hoidke mõlemad filtrid eemal otsesest päikesevalgusest.

10. Pange tolmucontaineri kate oma kohale tagasi ja ühendage konteiner robotiga.

Hoiatus!

ÄRGE laske veel ventilaatorisse imbuda, sest see asub tolmucontaineri sees.

Toote hooldamine

Osade hooldamine / laadimisjaama viigud, kukkumisandurid

Soovitus: laadimispooluste, anduri ja löögipiiriku sees on tundlik elektroonika, mistõttu tuleks seadme puhastamiseks kasutada kuiva lappi – vältige märja lapi kasutamist, et mitte tekitada veest tingitud kahjustusi.

Laadimisjaama viigud

Puhastage laadimisklemme ja laadimispistikuid regulaarselt.

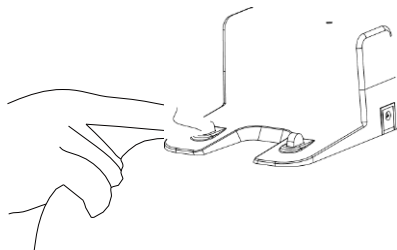

Kukkumisandurid

Seadme põhja all olevaid andureid tuleb regulaarselt puhastada.

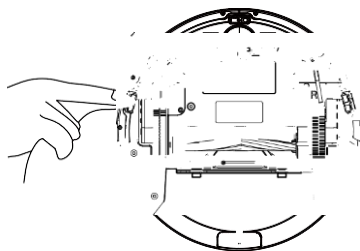

Toote näitajad

Kategooria	Artikkel	Andmed
Tehnilised andmed	Läbimõõt	330 mm
	Kõrgus	76 mm
	Kaal	2,7 kg
Elektrilised näitajad	Väljundvõimsus	14,4 V
Koristamise spetsifikatsioon	Laadimine	Automaatne/manuaalne
	Koristamisrežiim	Automaatne / üks tuba / fikseeritud koht / nurk / põranda märgpesu
	Laadimisaeg	Umbes 5 h
	Koristusaeg	100 min
Põhikorpuse nupud		Puuteplaat

FCC hoiatus

See seade vastab föderaalse sidekomisjoni (*Federal Communications Commission, FCC*) eeskirjade 15. osale. Kasutusele kehtib kaks järgmist tingimust:

(1) seade ei tohi põhjustada kahjulikke häiringuid; (2) seade peab võtma vastu muust seadmestikust tingitud häiringuid, muu hulgas häiringuid, mis võivad põhjustada soovimatut talitlust.

NB 1! Seda seadet on katsetatud ja see vastab FCC eeskirjade 15. osa järgi B-klassi digitaalseadme piirnormidele. Need piirnormid aitavad tagada elupinnal mõõduka kaitse kahjulike häiringute vastu. See seade genereerib, kasutab ja võib kiirata raadiosagedusenergiat ning kui seda ei paigaldata ega kasutata suuniste kohaselt, võib see põhjustada raadiosidet kahjustavat häiringut. Puudub garantii konkreetses kasutuskohas häiringu puudumise kohta. Kui see seade põhjustab radio- või televastuvõtu häiringuid, mille võib kindlaks teha seadme välja- ja sisselülitamisega, peab kasutaja häiringu kõrvaldamiseks rakendama ühe või mõned järgmistest abinõudest:

- muutke vastuvõtuantenni suunda ja asukohta;
- suurendage seadme ja vastuvõtja vahekaugust;
- ühendage seade sellisesse pistikupessa, millega ei ole ühendatud vastuvõtja;
- pidage abi saamiseks nõu edasimüüja või kogenud radio- või teleritehnikuga.

NB 2! Mistahes muudatused tootes, mida vastavuse eest vastutav pool ei ole sõnaselgelt heaks kiitnud, võivad tühistada kasutaja õiguse seda seadet kasutada.

See seade vastab FCC raadiosageduskiirgusega kokkupuute piirmääradele, mis on kehtestatud reguleerimata keskkondade jaoks. Seade tuleb paigaldada ja sellega töötada nii, et radiaatori ja kehaosa vahele jääb vähemalt 20 cm.