



KASUTUSJUHEND

yeedi vac 2 pro

Sisukord

1. Pakendi sisu	7
2. Kasutamine ja seadistamine	10
3. Hooldus	15
4. Märgutuli	20
5. Veaotsing	21
6. Tehnilised andmed	25

OLULISED OHUTUSNÕUDED

KASUTAMISEKS ÜKSNES KODUSES MAJAPIDAMISES

Elektriseadmete kasutamisel tuleb alati järgida esmaseid ettevaatusabinõusid, kaasa arvatud alljärgnevaid:

HOIATUS: LUGEGE KÕIK HOIATUSED JA JUHENDID LÄBI. HOIATUSTE JA JUHENDITE EIRAMINE VÕIB LÕPPEDA ELEKTRILÖÖGI, TULEKAHJU VÕI RASKE KEHAVIGASTUSEGA.

ENNE SEADME KASUTAMIST LUGEGE LÄBI KOGU KASUTUSJUHEND!

HOIDKE SEE JUHEND ALLES

1. Lapsed alates 8. eluaastast ning piiratud füüsiliste, sensoorsete või vaimsete võimetega või vajalike kogemuste ja teadmisteta isikud tohivad seadet kasutada ainult järelevalve all või pärast seda, kui neid on õpetatud seadet ohutult kasutama ja nad mõistavad seadme kasutamisega kaasnevaid ohte. Lapsed ei tohi seadmega mängida. Lapsed ei tohi seadet järelevalveta puhastada ega hooldada. (Euroopa Liidu riikidele)
2. Enne puhastamist kõrvaldage takistused puhastatava ala pealt. Eemaldage põrandalt toitejuhtmed ja väikesed esemed, mis võivad

seadmesse takerduda. Peitke vaibanarmad vaiba serva alla ja tõstke põrandale langevad kardinad, laualina jms põrandalt ära.

3. Kui puhastuspiirkonda jääb astme või trepiga seoses languskoht, siis tuleb seadet kasutada nii, et see suudaks astme tuvastada üle ääre kukkumata. Vajaduse korral peaksite kukkumise vältimiseks paigutama astme või trepi servale füüsilise tõkke. Veenduge, et see tõke ei tekitaks komistamisohu.
4. Kasutage seadet üksnes käesolevas kasutusjuhendis kirjeldatud viisil. Kasutage üksnes tootja soovitatud või müüdavaid lisaseadmeid.
5. Jälgige, et toitejuhtme pinge ühtiks dokile märgitud pingega.
6. Kasutamiseks ÜKSNES SISERUUMIDES. Ärge kasutage seadet välitingimustes, kaubanduslikes või tööstuskeskkondades.
7. Kasutage üksnes originaalakut ja dokki, mis on kaasas tootja seadmega. Ärge kasutage akusid, mida pole võimalik laadida. Akuga seotud teave on esitatud tehniliste andmete all.
8. Ärge kasutage seadet ilma korralikult paigaldamata tolmukonteineri ja/või

filtriteta.

9. Ärge kasutage seadet piirkonnas, kus on põlevaid küünlaid või kergesti purunevaid esemeid.
10. Ärge kasutage seadet äärmuslikult soojas või külmas keskkonnas (alla -5 °C või üle 40 °C).
11. Hoidke juuksed, lahtiselt ripuvad riideesemed, sõrmed ja muud kehaosad eemal seadme avadest ja liikuvatest osadest.
12. Ärge kasutage seadet ruumis, kus magab imik või laps.
13. Ärge kasutage seadet märgadel pindadel või pindadel, kus leidub seisvat vett.
14. Ärge laske seadmél üles korjata suuri esemeid, nagu kivid, suured paberitükid või muud esemeid, mis võivad seadet ummistada.
15. Ärge kasutage seadet tuleohtlike või põlevmaterjalide, nt bensiini, printeri või koopiamasina tooneri koristamiseks või kohtades, kus võib leiduda selliseid materjale.
16. Ärge kasutage seadet, et koristada esemeid, mis põlevad või suitsevad (nt suitsud, tikud või kuum tuhk) või võivad põhjustada tulekahju.
17. Ärge pange esemeid imiavasse. Ärge kasutage seadet, kui selle imiava on blokeeritud. Hoidke sisselaskeava puhtana tolmust, ebemetest, juuksekarvadest ja kõigest muust, mis võib takistada õhuvoolu.
18. Jälgige, et toitejuhe ei saaks kahjustada. Ärge tõmmake seadet ega dokki juhtmest ja ärge kandke seda juhtmest hoides. Ärge jätke juhét ukse vahele ega tõmmake seda üle või ümber teravate servade või nurkade. Ärge pange seadet üle toitejuhtme sõitma. Hoidke juhe eemal kuumadest pindadest.
19. Ohu vältimiseks peab katkise toitejuhtme välja vahetama tootja või teeninduse töötaja.
20. Ärge kasutage dokki, kui see on kahjustada saanud. Kahjustatud või katkist toiteallikat ei tohi parandada ega kasutada.
21. Ärge kasutage seadet, kui selle toitejuhe või pistik on kahjustada saanud. Ärge kasutage seadet ega dokki, kui see ei tööta nõuetekohaselt, kui see on maha kukkunud, kahjustada saanud, õue jäetud või saanud märjaks. Ohu vältimiseks peab seadet parandama tootja või teeninduse töötaja.
22. Enne seadme puhastamist või hooldamist lülitage see toitenupust välja.

23. Enne doki puhastamist ja hooldamist eemaldage seade vooluvõrgust.
24. Enne seadme äraviskamist eemaldage see doki küljest ja lülitage toitenupust välja, seejärel eemaldage aku.
25. Aku tuleb enne seadme äraviskamist seadmest välja võtta ja kohalike seaduste ja eeskirjade kohaselt kõrvaldada.
26. Järgige akude kõrvaldamisel kohalikke seadusi ja eeskirju.
27. Ärge pange seadet põlema isegi, kui see on tugevalt kahjustatud. Aku võib tules plahvatada.
28. Kui dokki pikema perioodi vältel ei kasutata, siis tuleb see vooluvõrgust lahti ühendada.
29. Seadet tuleb kasutada kasutusjuhendis esitatud suuniste kohaselt. Tootja ei vastuta seadme ebakohasest kasutamisest tingitud kahjustuste või vigastuste eest.
30. Robot sisaldab akusid, mida oskavad vahetada ainult asjatundjad. Roboti aku vahendamiseks tuleb võtta ühendust klienditoega.
31. Kui robotit pikema perioodi vältel ei kasutata, siis tuleb see hoiustamise eesmärgil toitenupust välja lülitada ja dokk vooluvõrgust

lahti ühendada.

32. **HOIATUS!** Kasutage aku laadimiseks üksnes seadmega kaasas olevat eemaldatavat toiteplokki CH1822 või lisatarvikuna müüdavat toiteplokki CH1918.
33. Seade ei ole ette nähtud kasutamiseks piiratud füüsiliste, sensorsete või vaimsete või võimetega või puudulike kogemuste ja teadmistega isikutele (sh lastele), kui nende ohutuse eest vastutav isik ei jälgi või ei juhenda neid. Tuleb jälgida, et lapsed ei mängiks seadmega. (Riikidele väljaspool Euroopa Liitu)

Raadiosageduskiirgusega kokkupuute nõuete täitmiseks peaks seadme kasutamisel jälgima, et vahekaugus seadme ja inimeste vahel on vähemalt 20 cm.



Nõuetele vastavuse tagamiseks ei ole soovitatav kasutada seadet lähemal kui soovituslik kaugus. Saatja antenn ei tohi asuda koos mistahes muu antenni või saatjaga.

Roboti WiFi mooduli keelamiseks lülitage robot toitenupust sisse.

Tõstke robot doki peale ja kontrollige, et roboti laadimisliitmikud ja doki tihvtid oleksid ühendatud.

Seejärel vajutage automaatrežiimi nupule ja hoidke seda 20 sekundit alla, kuniks robot toob kuuldavale kolm helisignaali.

Roboti WiFi mooduli lubamiseks tuleb robot toitenupust esmalt välja ja siis sisse lülitada. WiFi moodul lülitub sisse roboti taaskäivitamisel.

	Klass II
	Lühisekindel isoleeriv transformator ohutuse tagamiseks
	Lülitusseade toiteallika jaoks
	Kasutamiseks üksnes siseruumides
	Alalisvool
	Vahelduvvool

Euroopa Liidu riikidele

Teavet ELi vastavusdeklaratsiooni kohta leiate saidilt <https://www.yeedi.com/support>



Seadme nõuetekohane kõrvaldamine

Antud märgistus tähendab seda, et ELis ei tohi toodet visata majapidamisjätmete hulka. Selleks, et vältida jätmete järelevalveta kõrvaldamisest tingitud kahju keskkonnale või inimeste tervisele, tagage jätmete vastutustundlik ringlussevõtt, et edendada materjalide kestlikku korduskasutamist. Kasutatud seadme ringlussevõtmiseks tuleks kasutada tagasisaatmise ja kokkukogumise süsteemi või võtta ühendust jaemüüjaga, kelle käest toode osteti. Nemad oskavad toote ohutult ringlusse võtta.

Kasutamise	Temperatuur	-5–40°C
	Õhuniiskus	5%–95%
Hoiustamise	Temperatuur	-5–40°C
	Õhuniiskus	5%–95%
Kasulik tööiga		5 aastat

1. Pakendi sisu/1.1 Pakendi sisu

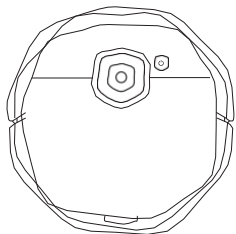

Robot

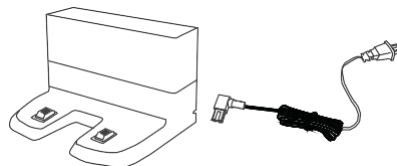

Dokk



Küljeharjas



Kasutusjuhend

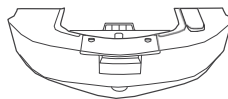

Veekonteiner

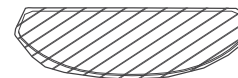

Pestav mopp (eelnevalt paigaldatud)

Märkus. Joonised täidavad üksnes informatiivset eesmärki ja võivad erineda toote tegelikust väljanägemisest. Tootekujundust ja tehnilisi näitajaid võidakse muuta ette teatamata

1. Pakendi sisu/1.2 Toote joonis

Robot

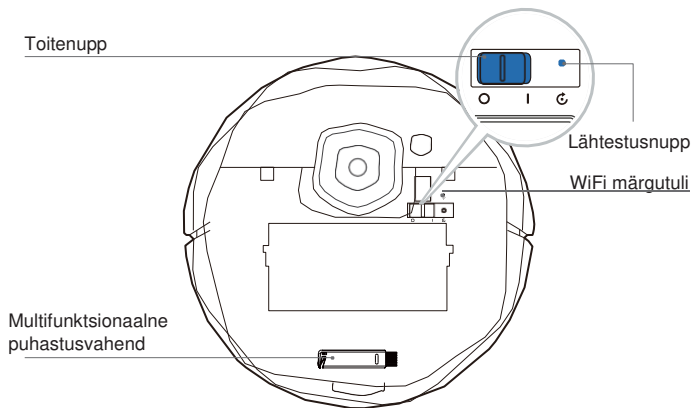
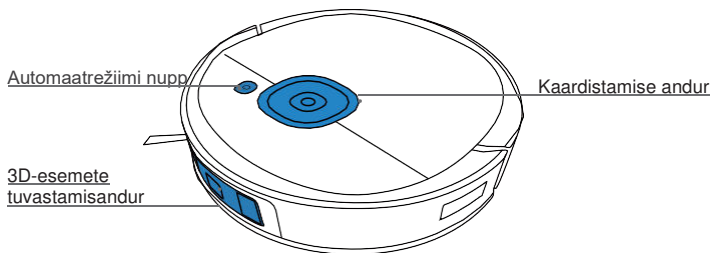

Altvaates

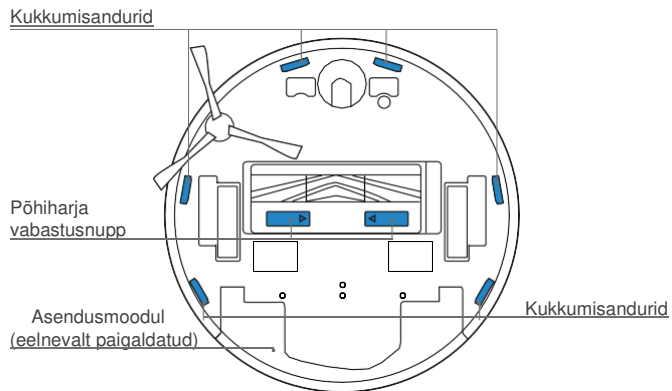
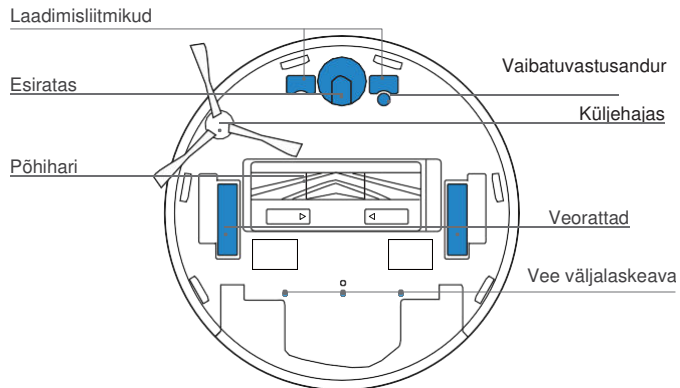

Tolmukonteiner

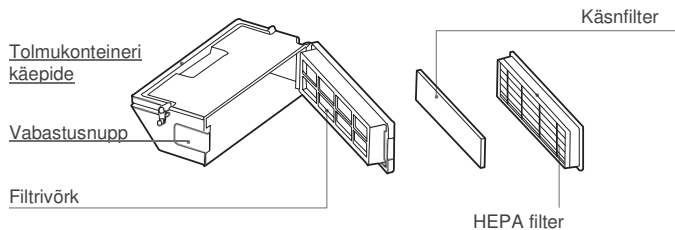

Dokk

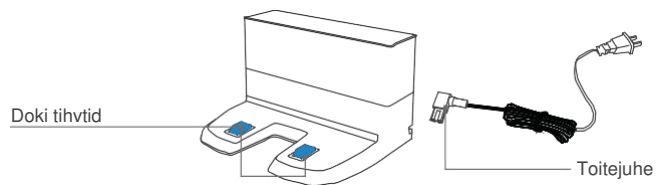

Edasi-tagasipesu

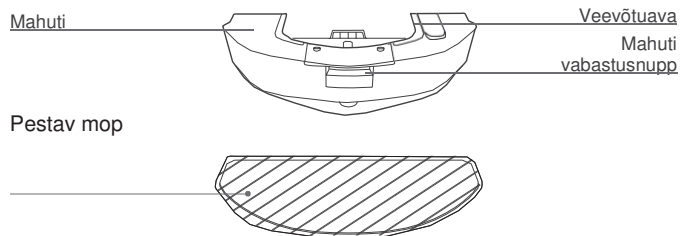

2. Kasutamine ja seadistamine/2.1 Märkused enne puhastamist

Korrastage puhastatav ala ning tõstke mööbliesemed, näiteks toolid, oma kohale.

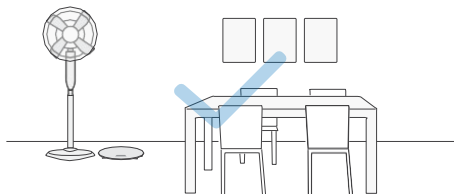

Esimesel kasutamisel veenduge, et iga toa uks oleks avatud ja robot saaks kogu majapidamise ära kaardistada.

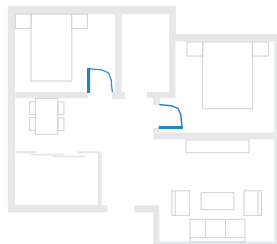

Vajaduse korral peaksite üle serva kukkumise vältimiseks paigutama astmetele või treppidele füüsilise tõkke.

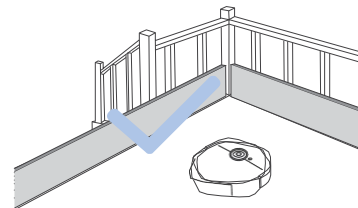

Selleks, et koristamine oleks tõhusam, tuleks pörandalt üles korjata kõik segavad esemed, nagu juhtmed, riided, sussid jms.



Enne toote kasutamist keerake narmastega vaibal narmad vaiba serva alla.



Ärge seiske kitsastes kohtades nagu koridor ja ärge blokeerige roboti tuvastusandurit.

2. Kasutamine ja seadistamine/2.2 Ettevalmistus

Enne kasutamist eemaldage kõik roboti ja dokki küljes olevad kaitsematerjalid.

1 Pange dokk kokku

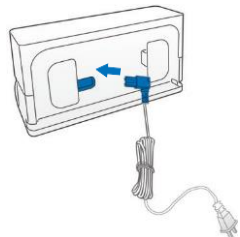

2 Leidke dokile sobiv asukoht

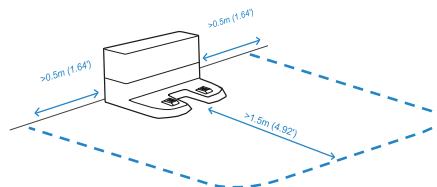

3 Paigaldage küljeharjas

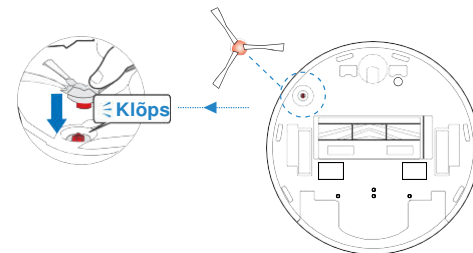

4 Lülitage seade sisse

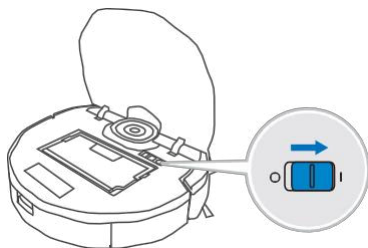

5 Pange robot laadima

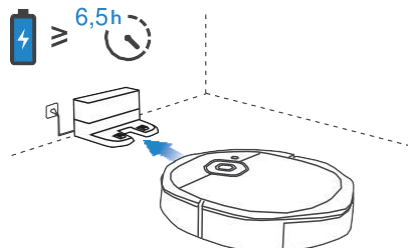

Märkus. Kui robot lõpetab puhastustsükli või kui aku saab tühjaks, pöörduv robot automaatselt tagasi dokki laadima. Roboti saab igal ajal tagasi dokki suunata, kui kasutate selleks yeedi rakendust või vajutate roboti automaatrežiimi nuppu ja hoiate seda all kolm sekundit.

Enne roboti laadimist tuleb mahutisse jäänud vesi ära valada.

2. Kasutamine ja seadistamine/2.3 yeedi rakendus

Kui soovite juurdepääsu roboti kõigile funktsioonidele, siis soovitame kasutada yeedi rakendust.

Enne alustamist kontrollige järgmist:

- Teie telefon on ühendatud WiFi võrku.
- Teie ruuter toetab juhtmevaba signaali sagedusalal 2,4GHz.
- WiFi märgutuli vilgub aeglaselt.

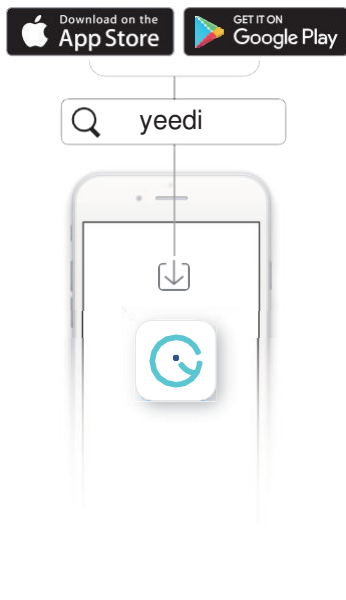

WiFi märgutuli

	Vilgub aeglaselt	WiFi ühendus on katkenud või ootel.
	Vilgub kiiresti	WiFi võrguga ühendamine.
	Põleb püsivalt	WiFi võrguga ühendatud.

Soovitused.

Kui teil tekib WiFi seadistamise käigus probleeme, siis vaadake kasutusjuhendi veaotsingu jaotisest WiFi ühendusega seotud murekohti.

2.2. Kasutamine ja seadistamine/2.4 Käivitamine, pausile panek, äratamine, väljalülitamine

Esimese puhastamise ajal:

1. Jälgige roboti tööd ja olge valmis probleemide korral sekkuma.

1 Käivitamine

Vajutage 

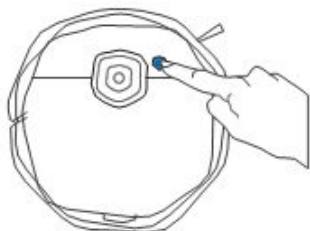

2 Pausile panek

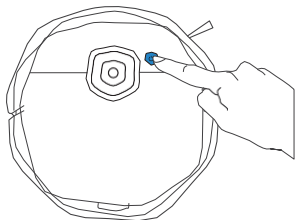

Märkus. Roboti juhtpaneel kustub, kui robot on paariks minutiks pausile pandud. Vajutage automaatrežiimi nupule, et robot üles äratada.

3 Äratamine

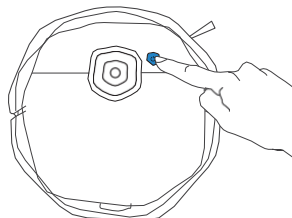

Vajutage automaatrežiimi nupule, et robot üles äratada

4 Väljalülitamine

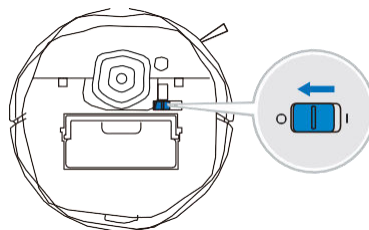

Märkus. Töövälisel ajal tuleks robot hoida sisselülitatuna ja laadimas.

2. Kasutamine ja seadistamine/2.5 Vibreeriv mopisüsteem

Märkus.

1. Paigaldage mopisüsteem põranda märgpuhastamiseks.
2. Elektriline mopisüsteem liikumissagedusega kuni 480 korda minutis sobib tugevalt määrdunud või tolmuste pindade puhastamiseks.
3. Enne veekonteineri paigaldamist veenduge, et liitmikud on täiesti kuivad.
4. Ärge kasutage mopisüsteemi vaiba peal.

1 Võtke asendusmoodul seadme küljest lahti

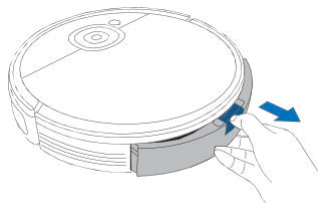

2 Lisage vesi veekonteinerisse

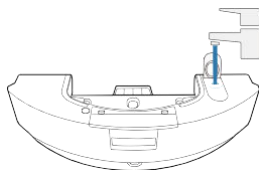

- * Edasi-tagasipesu mopi tööea pikendamiseks tuleks kasutada puhastatud või pehmentatud vett.
- * Ärge leotage edasi-tagasipesuks kasutatavat moppi vees.

3 Kuivatage liitmikud hoolikalt

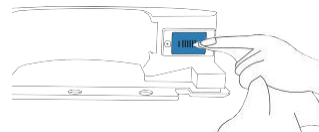

4 Paigaldage veekonteiner

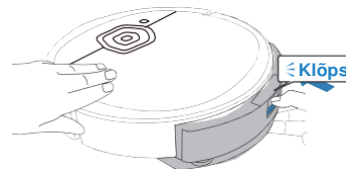

5 Alustage puhastamist

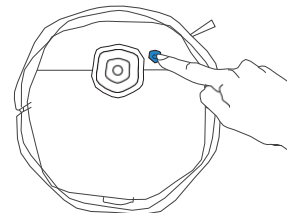

3. Hooldus/3.1 Vibreeriv mopisüsteem

1 Võtke veekonteiner seadmest välja

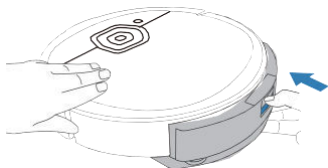

* Tühjendage mahuti pärast seda, kui robot on lõpetanud põrandate pesemise.

2 Puhastage veekonteiner

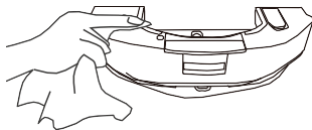

* Pühkige veekonteiner puhta kuiva lapiga üle. Ärge leotage konteinerit vees.

3 Eemaldage mopp ja peske ning kuivatage see

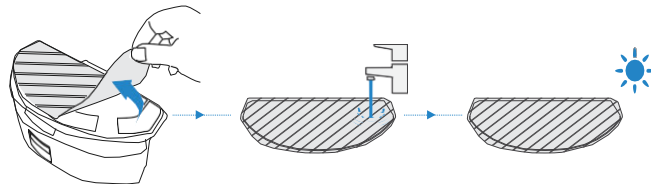

3. Hooldus/3.2 Tolmukonteiner ja filtrid

1

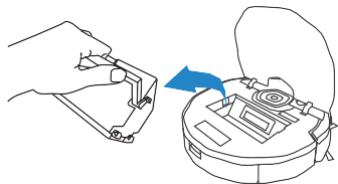

4

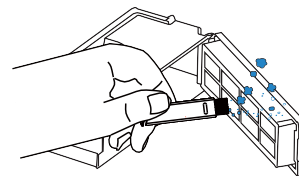

2

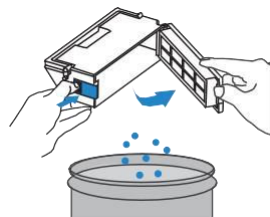

5

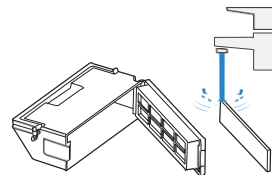

6

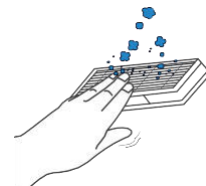

3

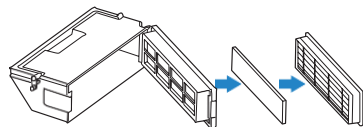

7

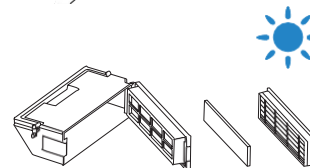

Märkus. 1. Loputage filtrit veega, nagu eespool näidatud. 2. Ärge kasutage filtrit puhastamiseks näppe või harja. 3. Laske filtril pärast pesemist vähemalt 24 tundi kuivada.

3. Hooldus/3.3 Põhihari, äärehari ja kaardistamise andur

Märkus. Hooldamise hõlbustamiseks on seadmega kaasas multifunktsionaalne puhastusvahend. Käsitseta ettevaatlikult – puhastusvahendil on teravad servad.

Põhihari

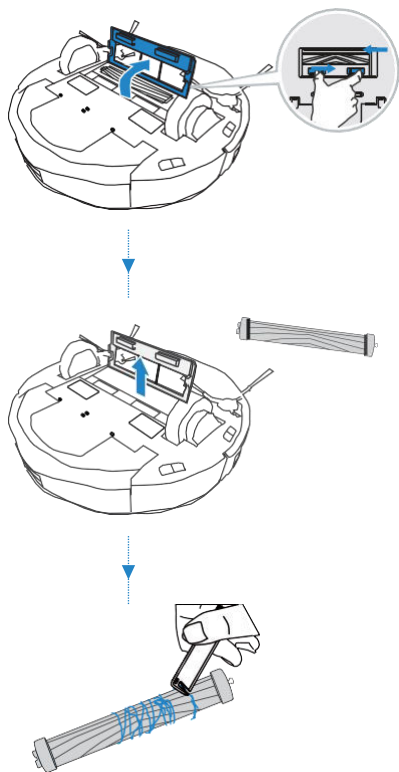

Äärehari

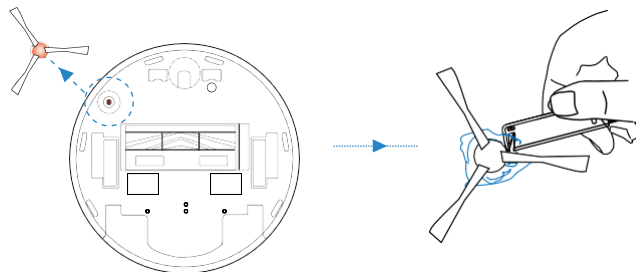

Kaardistamise andur

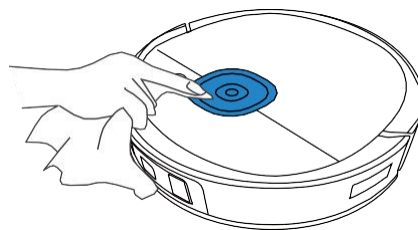

3. Hooldus/3.4 Muud osad

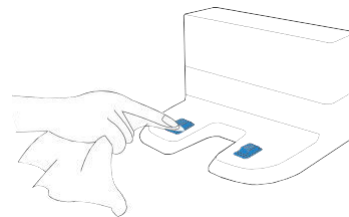
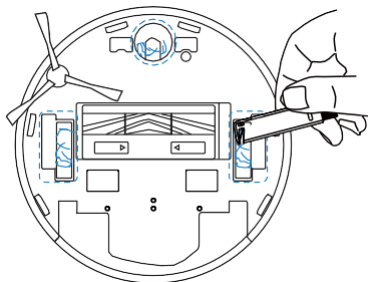
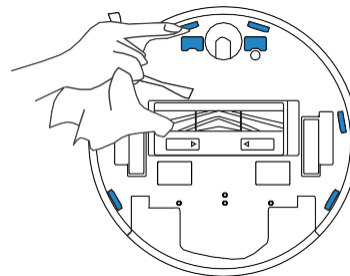
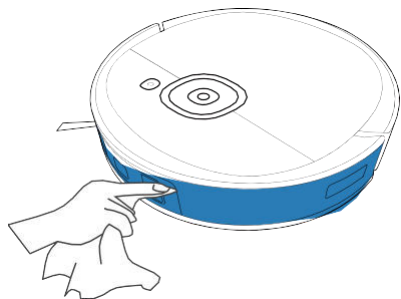

Märkus. Enne roboti laadimisliitmike ja doki tihvtide puhastamist tuleb robot toitenupust välja lülitada ja dokk vooluvõrgust lahti ühendada.

3. Hooldus/3.5 Regulaarne hooldus

Selleks, et teie robot oleks alati parimas töökorras, tuleb seda hooldada ja asendada selle osi järgmise sagedusega.

Roboti osa	Hooldustööde sagedus	Asendamise sagedus
Pestav mopp (edasi-tagasipesu)	Pärast iga kasutuskorda	50 pesukorra järel
Küljeharjas	Kord kahe nädala tagant	Iga 3–6 kuu tagant
Põhihari	Kord nädalas	Iga 6–12 kuu tagant
Käsnfilter / HEPA filter	Kord nädalas	Iga 3–6 kuu tagant
3D-esemete tuvastamisandur Esiratas Kukkumisandurid Löögineelaja Kaardistamise andur Laadimisliitmikud Doki tihvtid	Kord nädalas	/

Hooldamise hõlbustamiseks on seadmega kaasas multifunktsionaalne puhastusvahend. Käitseda ettevaatlikult – puhastusvahendil on teravad servad.

Märkus. yeedi valmistab mitmesuguseid varuosi ja kinnitusi. Rohkem teavet varuosade kohta saate klienditoe käest.

4. Märkutuli

Robot

Robot annab probleemidest märku tulede ja helisignaali. Täpsemalt saate selle kohta tuge yeedi rakendusest ja veebisaidilt.

Märkutuli	Olukord
Automaatrežiimi nupp põleb VALGE tulega.	Robot teeb tööd.
	Robot on puhastamise ajal pausile pandud.
Automaatrežiimi nupp vilgub VALGE tulega.	Robot laeb akut.
	Robot alustab tööd.
	Robot muudab asukohta.
Automaatrežiimi nupp põleb PUNASE tulega.	Roboti aku on tühjenemas.
Automaatrežiimi nupp vilgub PUNASE tulega.	Robotil on tekkinud probleem.

5. Veaotsing/5.1 Veaotsing

Nr	Viga	Võimalik põhjus	Lahendused
1	Robot ei suuda kodu WiFi võrguga ühendust luua.	Sisestatud on vale WiFi kasutajanimi või salasõna.	Sisestage õige WiFi kasutajanimi ja salasõna.
		Robot ei ole WiFi signaali levialas.	Veenduge, et robot on kodu WiFi signaali levialas.
		Võrgu seadistamine algas enne, kui robot oli selleks valmis.	Lülitage seade toitenupust sisse. Vajutage lähetestusnuppu kolm sekundit. Kui robot on võrgu seadistamiseks valmis, siis ta annab sellest märku muusikalise helisignaaliga ning roboti WiFi märgutuli hakkab aeglaselt vilkuma.
2	Robot ei lae.	Robot ei ole sisse lülitatud.	Lülitage robot toitenupust sisse.
		Robot ei ole dokiga ühendatud.	Veenduge, et roboti laadimisliitmikud on doki tihvtidega ühendatud.
		Toitejuhe ei ole doki külge ühendatud.	Veenduge, et toitejuhe on doki külge ühendatud.
		Aku on täiesti tühi.	Aktiveerige aku. Lülitage seade sisse. Tõstke robot doki peale, laske sel kolm minutit laadida ja tõstke siis uuesti ära. Korrake seda sammu kolm korda ning seejärel laske robotil normaalselt laadida.
		Veenduge, et dokk oleks vooluvõrku ühendatud.	Dokk ei ole vooluvõrku ühendatud.

Nr	Viga	Võimalik põhjus	Lahendused
3	Robot ei saa doki juurde naasta.	Dokk ei ole korralikult paigas.	Doki õige asendi kohta leiate teavet jaotisest 2.2.
		Dokk on lahti ühendatud või ümber tõstetud.	Veenduge, et dokk oleks vooluvõrku ühendatud. Ärge tõstke dokki ise ringi.
		Robot töötab pimedas.	Jälgige, et roboti töökeskkond oleks hästi valgustatud.
		Roboti töö on pausil kauem kui 60 minutit.	Ärge pange robotit pausile kauemaks kui 60 minutiks.
		Robot ei alustanud puhastamist doki juurest.	Veenduge, et robot alustaks puhastamist doki juurest.
4	Robot naaseb doki juurde enne, kui puhastamine on lõpetatud.	Robot töötab pimedas.	Jälgige, et roboti töökeskkond oleks hästi valgustatud.
		Kui roboti aku hakkab tühjaks saama, liigub see automaatselt tagasi doki juurde, et end laadida.	See on normaalne ega vaja lahendamist.
		Puhastamiseks kulub aeg sõltub põrandapinnast, ruumi keerukusest ja valitud puhastusrežiimist.	See on normaalne ega vaja lahendamist.
		Puhastataval alal on takistusi.	Tõstke põrandal olevad väikesed esemed eest ära ja korrastage puhastatav ala enne roboti sisselülitamist.
5	Robot jääb puhastamise käigus kinni ja lõpetab töö.	Robot jääb põrandal olevate esemete sisse kinni (elektrijuhtmed, kardinaid, vaibanarmad vms).	Robot kasutab erinevaid võtteid, et taas liikuma pääseda. Kui see ei õnnestu, siis tuleb takistused käsitsi eemaldada ja robot taaskäivitada.
6	Robot teeb puhastamise käigus liiga palju müra.	Seadme harjad on prahi sisse takerdunud või tolmukonteiner kinni jäänud.	Kontrollige regulaarselt, et kogunenud praht ei takistaks seadme tööd.

Nr	Viga	Võimalik põhjus	Lahendused
7	Robot jääb moppimise ajal kinni.	Robotil võib olla keeruline moppimise ajal üle takistuste liikuda.	Probleemide ilmnemisel tuleb robotit abistada.

5. Veaotsing/5.2 WiFi ühendus

Enne WiFi seadistamist kontrollige, et robot, mobiiltelefon ja WiFi võrk täidavad etteantud tingimused.

Nõuded robotile ja mobiiltelefonile

- Roboti aku peab olema täielikult laetud ja selle toitenupp sisse lülitatud.
- WiFi märgutuli peab aeglaselt vilkuma.
- Mobiiltelefoni andmeside tuleb välja lülitada (võite selle pärast seadistamise lõppu jälle tööle panna).

Nõuded WiFi võrgule

- Kasutada tuleb 2,4GHz või 2,4/5 GHz segavõrku.
- Teie ruuteril peab olema 802.11b/g/n ja IPv4 protokoll tugi.
- Ärge kasutage VPNi ega proksit.
- Ärge kasutage varjatud võrku.
- WPA ja WPA2 koos TKIP, PSK, AES/CCMP krüpteerimisega.
- WEP EAP protokoll tugi puudub.
- Kasutage Põhja-Ameerikas WiFi kanaleid 1–11 ja väljaspool Põhja-Ameerikat kanaleid 1–13 (kohaliku reguleerimisemeti suuniste kohaselt).
- Kui kasutate võrgu laiendajat/järgurit, siis ühtivad võrgu nimi (SSID) ja salasõna teie põhivõrguga.

6. Tehnilised andmed

Mudel	YDVN11			
Sisendvoolu nimiväärtus	20 V--- 1A			
Doki mudel	CH1822		CH1918*	
	Sisendvoolu nimiväärtus	100–240 V ~ 50–60 Hz 0,5 A	Ainult Euroopa Liidus	220–240 V ~ 50–60 Hz 0,3 A
			Ainult Venemaal	220 V ~ 50–60 Hz 0,3 A
	Väljundvoolu nimiväärtus	20 V---1 A	Väljundvoolu nimiväärtus	20 V---1 A
	/	Võimsus (automaatsel tühjendamisel)	1000 W	
Sagedusalad	2400–2483,5 MHz			
Võimsus väljalülitatud olekus	Alla 0,50 W			
Energiatarbimine ooteseisundis võrguühenduse korral	Alla 2,00 W			

WiFi mooduli väljundvõimsus on alla 100 mW.

Märkus. Tehnilised ja disainialased andmed võivad toote edasiarendamise käigus muutuda.

* CH1918 on isetühjendamisalus roboti tolmukonteineri automaatseks tühjendamiseks ning seda müüakse eraldi.